

 **MANUFLEX**®

3

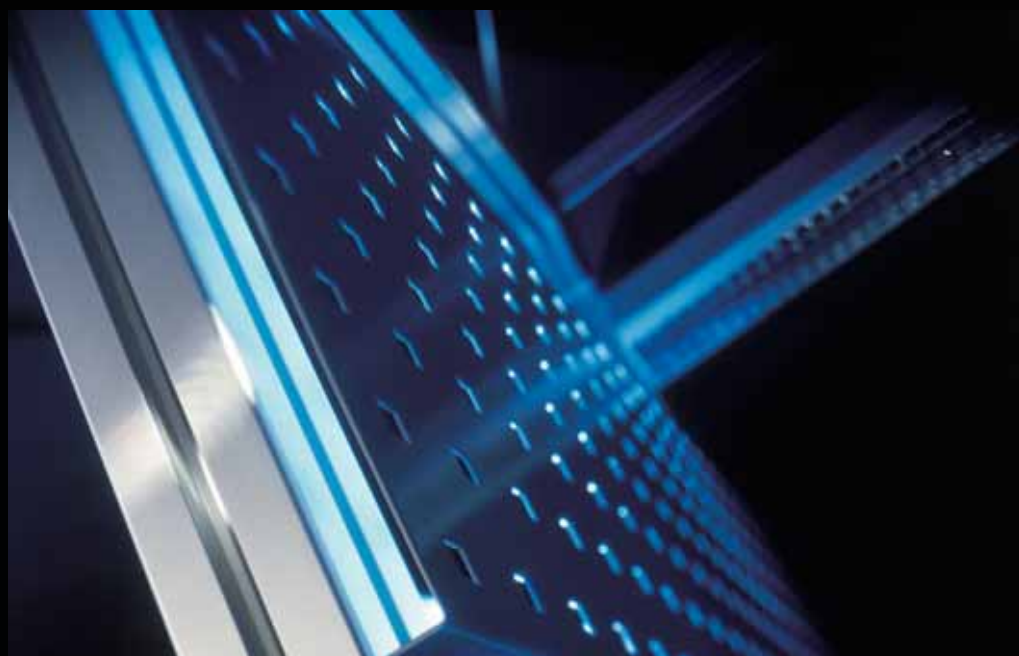

3

36 ▷ 3A

Arbeitsplatz-System „Alu“ -
zukunftsorientiert, flexibel
und modern



Zukunftsorientiert – flexibel – modern

-  MANUFLEX
graugrün
HF 0001
-  resedagrün
RAL 6011
-  lichtgrau
RAL 7035
-  lichtblau
RAL 5012
-  rubinrot
RAL 3003
-  wasserblau
RAL 5021
-  anthrazit
RAL 7016
-  rotorange
RAL 2001
-  brillantblau
RAL 5007
-  alusiilber
ähnlich
RAL 9006
-  HF 0002 =
lichtgrau
RAL 7035 +
brillantblau
RAL 5007

10 Farben
preisgleich!
Bitte jede
Bestell-Nr.
mit Farb-Nr.
ergänzen.



Auch in leitfähiger Ausführung
lieferbar – bitte anfragen.



Problemlösung auf repräsentative Art

ALU-Arbeitstischsystem – modern und praktisch

Wenn sich immer mehr Kunden für das Arbeitstischsystem ALU entscheiden, dann liegt es zu einem Teil an der modernen Optik, die ganz klar etwas Besonderes an sich hat.

Doch das ist es nicht allein. Das verwendete Aluminiumprofil bietet durch das Nutensystem und die zugehörigen Verbindungsbeschläge eine maximale Flexibilität bei der Befestigung der praxiserprobten MANUFLEX-Baukastenkomponenten.

Es sind also kundenspezifische Problemlösungen aller Art denk- und entwickelbar. Und das sieht dann nicht nur besonders gut aus, sondern es rechnet sich auch.



Kastentisch ALU –
Abbildung:
für stehende Tätigkeit.
Auch für sitzende
Tätigkeit erhältlich.



Kastentisch ALU –
Immer auch mit
Sichtblende
erhältlich

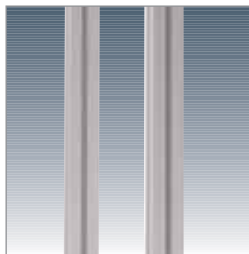

Kastentisch ALU –
Stufenlos verstellbar
für die individuelle
Anpassung der
gewünschten
Arbeitshöhe



Pulttisch ALU –
Abbildung:
für sitzende Tätigkeit.
Auch für stehende
Tätigkeit erhältlich.

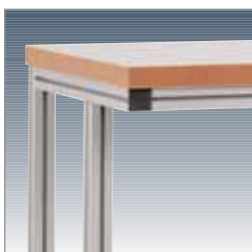

Pulttisch ALU –
Immer auch mit
Sichtblende
erhältlich

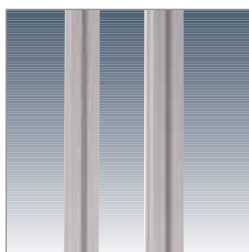

Pulttisch ALU –
Stufenlos verstellbar
für die individuelle
Anpassung der
gewünschten
Arbeitshöhe

**Arbeitstischsystem
ALU**

Seite

STEP 1

ALU Basiselemente	6
Kastentisch f. sitzende Tätigkeiten	6
Kastentisch f. stehende Tätigkeiten	7
Pulttisch f. sitzende Tätigkeiten	8
Pulttisch f. stehende Tätigkeiten	9
Verkettungselemente	10

STEP 2

ALU Unterbauten	12
Komplette Gehäuse-Unterbauten	12
Individuelle Gehäuse-Unterbauten	14
Schubfach-Unterteilungen	16
Zwischenböden	18

STEP 3

ALU Aufbauportale	19
--------------------------	-----------

STEP 4

ALU Arbeitsplatzbeleuchtung	20
------------------------------------	-----------

STEP 5

ALU Energie- bereitstellung	22
--	-----------

STEP 6

ALU Werkzeug- bereitstellung	24
---	-----------

STEP 7

ALU Informations- bereitstellung/Arbeitshilfen	30
---	-----------

STEP 8

ALU Materialbereitstellung	32
-----------------------------------	-----------

STEP 9

ALU Materialtransport	34
Arbeitstisch- und Werkbankplatten	38



STEP by STEP

Das ALU Navigations-System von

Planen Sie zukunftsorientiert mit STEP

Optimale Arbeitsplätze können ganz individuell eingerichtet werden. Nutzen Sie dazu doch einfach das praxisbewährte Baukastensystem.

In 10 Planungsschritten können Sie – Step-by-Step – die passenden Baukastenkomponenten aussuchen und bestellen, genau so, wie sie für den Arbeitsplatz sinnvoll sind.

STEP 9

Materialtransport

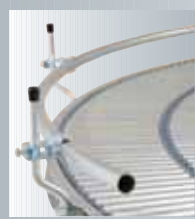

Transferstrecken, Klein-, Leicht- und Kugelrollenbahnen	S. 34
Arbeitstischplatten	S. 38
Werkbankplatten	S. 40

STEP 8

Materialbereitstellung



Sichtboxen-Regal und -Halter	S. 32
Boxenträger-Element	S. 32
Boxenträger-Schiene	S. 32
Neigbare Ablage-Konsole	S. 33

STEP 1

Basiselemente



Kastentisch für sitzende Tätigkeiten	S. 6
Kastentisch für stehende Tätigkeiten	S. 7
Pulttisch für sitzende Tätigkeiten	S. 8
Pulttisch für stehende Tätigkeiten	S. 9
Tischverkettungen	S. 10

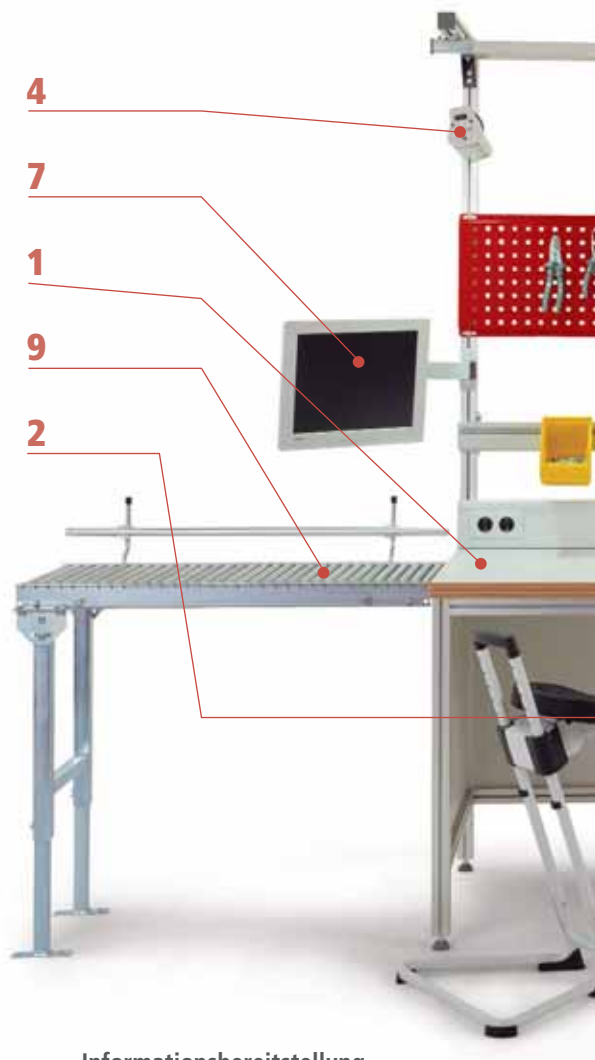

STEP 7

Informationsbereitstellung



Monitor- und Tastaturträger	S. 30
CPU-Halter	S. 30
Dokumentenhalter und -Leiste	S. 31
Dokumenten-Träger	S. 31
Zeichnungshalterplatte	S. 31



STEP 2

Unterbauten



Komplette Gehäuse-Unterbauten	S. 12
Schubfachgehäuse	S. 15
Einzel Schubfächer	S. 15
Schubfacheinrichtungen	S. 16
Zwischenböden	S. 18

STEP 3

Aufbauportale



Portale ohne Ausleger	S. 19
Portale mit Ausleger	S. 19

STEP 4

Arbeitsplatzbeleuchtung



Langfeld-Leuchten	S. 20
Zugpendel Langfeld-Leuchten	S. 20
Seiten Langfeld-Leuchten	S. 21
Federgelenk-Leuchten	S. 21
Lupen-Leuchten	S. 21

STEP 5

Energiebereitstellung



Energieversorgungskanäle	S. 22
--------------------------	-------

STEP 6

Werkzeugbereitstellung/Arbeitshilfen

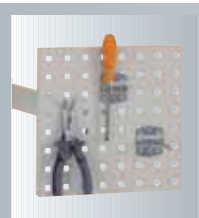

Werkzeug-Klemmhalter	S. 24
Werkzeughalterplatten	S. 24
Ablagekonsolen	S. 24
Neigbare Ablagekonsolen	S. 25
Gerätebrücke	S. 25
Geräte-Werkzeugwagen	S. 26
Federzüge	S. 27



Schwenkausleger	S. 27
Werkzeugträgerplatte	S. 28
Ablagebord	S. 28
Armstützen	S. 29
Flaschenhalter	S. 29
Müllsackhalter	S. 29
Lappenhalter	S. 29

Kastentisch für sitzende Tätigkeiten



Auch in leitfähiger Ausführung lieferbar – bitte anfragen.



Sichtblenden extra
3-teilig, aus 8 mm Spanplatte Melamin lichtgrau. Nicht in Verbindung mit Einzelschubfach oder Gehäuse-Unterbau bei Tischtiefe 600 mm.

Technische Merkmale:

- Flexibles, widerstandsfähiges Aluminium-Tischgestell aus Profilen 45 x 45 mm natur eloxiert.
- Pro Tisch ein Gehäuse-Unterbau oder ein Einzelschubfach möglich.
- Stellfüße als Bodenausgleich bis 17 mm.
- Grundeinheit mit 2 Fußrahmen und 3 Zargen.
- Tragkraft bei gleichmäßiger Lastverteilung für alle Ausführungen 200 kg.



Sichtblenden extra

für Kastentisch sitzende Tätigkeit

- | | | |
|---------------|---------|---------|
| 1000 x 600 mm | ZB 8001 | € 34,- |
| 1000 x 800 mm | ZB 8002 | € 38,- |
| 1500 x 600 mm | ZB 8003 | € 43,- |
| 1500 x 800 mm | ZB 8004 | € 45,50 |
| 2000 x 800 mm | ZB 8006 | € 53,- |

Weitere Tischplatten als Option auf Seite 38.

Weitgehend abrieb- und kratzfest, blendfrei, unempfindlich, Melaminharzbeschichtung auf E1-3 -Schichtgütespanplatte, beidseitig Feinstruktur, hellgrauer stossfester Kunststoff-Umleimer.

Abrieb-, kratz- und stossfest, blendfrei, strapazierfähig, Melamin-Laminat auf E1-3-Schichtgütespanplatte, mit Gegenzug pressverleimt, hellgrauer stossfester Kunststoff-Umleimer.

Abrieb-, kratz- und stossfest, blendfrei, strapazierfähig, Melamin-Laminat auf E1-3-Schichtgütespanplatte, mit Gegenzug pressverleimt, stossfester Kunststoff-Umleimer, Dekor Multiplex.

Verschleißfest, stoss- und schlagunempfindlich, rutschhemmend, antistatisch, Linoleumbelag auf E1-3-Schichtgütespanplatte, mit Gegenzug verleimt, hellgrauer stossfester Kunststoff-Umleimer.

Abrieb- und stossfest, schlagbeständig, strapazierfähig, unter hohem Druck kreuzweise wasserfest verleimt nach DIN 68705 IW 67, geschliffen und umweltschonend naturbelassen.

Tischplatten-Ausführung serienmäßig	Melamin lichtgrau 22 mm	Kunststoff lichtgrau 22 mm	Kunststoff 40 mm	Linoleum lichtgrau 22 mm	Multiplex natur 22 mm	ohne Tischplatte
Ges.-Höhe Grundeinheit	750 mm	750 mm	768 mm	750 mm	750 mm	728 mm
B x T Gesamt Tischgestell mm						
1000 x 600 985 x 585	AA 1001 321,-	AA 1007 351,-	AA 1003 357,-	AA 1002 362,-	AA 1005 371,-	AA 1000 271,-
1000 x 800 985 x 785	AA 1011 345,-	AA 1017 377,-	AA 1013 396,-	AA 1012 393,-	AA 1015 401,-	AA 1010 309,-
1500 x 600 1485 x 585	AA 1041 370,-	AA 1047 399,-	AA 1043 427,-	AA 1042 424,-	AA 1045 435,-	AA 1040 321,-
1500 x 800 1485 x 785	AA 1051 403,-	AA 1057 432,-	AA 1053 476,-	AA 1052 475,-	AA 1055 495,-	AA 1050 336,-
2000 x 800 1985 x 785	AA 1111 479,-	AA 1117 434,-	AA 1113 551,-	AA 1112 571,-	AA 1115 614,-	AA 1110 386,-

Kastentisch für stehende Tätigkeiten



Sichtblenden extra
3-teilig, aus 8 mm Spanplatte Melamin lichtgrau. Nicht in Verbindung mit Einzelschubfach oder Gehäuse-Unterbau bei Tischtiefe 600 mm.

Technische Merkmale:

- Flexibles, widerstandsfähiges Aluminium-Tischgestell aus Profilen 45 x 45 mm natur eloxiert.
- Pro Tisch ein Gehäuse-Unterbau oder ein Einzelschubfach möglich.
- Stellfüße als Bodenausgleich bis 17 mm.
- Grundeinheit mit 2 Fußrahmen und 3 Zargen.
- Tragkraft bei gleichmäßiger Lastverteilung für alle Ausführungen 200 kg.

Option:

Allseits gefaste Kante bei Tischplatte Multiplex natur. Falls gewünscht die jeweilige Bestell-Nr. mit einem "G" ergänzen. Beispiel: **AAG 3005**
Aufpreis € 11,-

Sichtblenden extra

für Kastentisch stehende Tätigkeit	
1000 x 600 mm	ZB 8011 € 36,50
1000 x 800 mm	ZB 8012 € 40,50
1500 x 600 mm	ZB 8013 € 44,-
1500 x 800 mm	ZB 8014 € 47,50
2000 x 800 mm	ZB 8016 € 55,-

Weitere Tischplatten als Option auf Seite 38.

Weitgehend abrieb- und kratzfest, blendfrei, unempfindlich, Melaminharzbeschichtung auf E1-3-Schichtgütespanplatte, beidseitig Feinstruktur, hellgrauer stossfester Kunststoff-Umleimer.

Abrieb-, kratz- und stossfest, blendfrei, strapazierfähig, Melamin-Laminat auf E1 3-Schichtgütespanplatte, mit Gegenzug pressverleimt, hellgrauer stossfester Kunststoff-Umleimer.

Abrieb-, kratz- und stossfest, blendfrei, strapazierfähig, Melamin-Laminat auf E1-3-Schichtgütespanplatte, mit Gegenzug pressverleimt, stossfester Kunststoff-Umleimer, Dekor Multiplex.

Verschleißfest, stoss- und schlagunempfindlich, rutschhemmend, antistatisch, Linoleumbelag auf E1 3-Schichtgütespanplatte, mit Gegenzug verleimt, hellgrauer stossfester Kunststoff-Umleimer

Abrieb- und stossfest, schlagbeständig, strapazierfähig, unter hohem Druck kreuzweise wasserfest verleimt nach DIN 68705 IW 67, geschliffen und umweltschonend naturbelassen.

Tischplatten Ausführung serienmäßig	Melamin lichtgrau 22 mm	Kunststoff lichtgrau 22 mm	Kunststoff 40 mm	Linoleum lichtgrau 22 mm	Multiplex natur 22 mm	ohne Tischplatte
Ges.-Höhe Grundeinheit	900 mm	900 mm	918 mm	900 mm	900 mm	878 mm
B x T Gesamt Tischgestell mm						
1000 x 600 985 x 585	AA 3001 333,-	AA 3007 362,-	AA 3003 392,-	AA 3002 372,-	AA 3005 353,-	AA 3000 305,-
1000 x 800 985 x 785	AA 3011 358,-	AA 3017 388,-	AA 3013 413,-	AA 3012 407,-	AA 3015 413,-	AA 3010 323,-
1500 x 600 1485 x 585	AA 3041 366,-	AA 3047 405,-	AA 3043 436,-	AA 3042 433,-	AA 3045 445,-	AA 3040 333,-
1500 x 800 1485 x 785	AA 3051 417,-	AA 3057 443,-	AA 3053 479,-	AA 3052 488,-	AA 3055 507,-	AA 3050 351,-
2000 x 800 1985 x 785	AA 3111 492,-	AA 3117 529,-	AA 3113 566,-	AA 3112 586,-	AA 3115 630,-	AA 3110 400,-

Pulttisch für sitzende Tätigkeiten



Auch in leitfähiger Ausführung lieferbar – bitte anfragen.

Technische Merkmale:

- Flexibles, widerstandsfähiges Aluminium-Tischgestell aus Profilen 45 x 45 mm natur eloxiert.
- Pro Tisch ein Gehäuse-Unterbau oder ein Einzelschubfach möglich.
- Stellfüße als Bodenausgleich bis 17 mm.
- Grundeinheit mit 2 Fußrahmen und 3 Zargen.
- Tragkraft bei gleichmäßiger Lastverteilung für alle Ausführungen 200 kg.



Sichtblenden extra

3-teilig, aus 8 mm Spanplatte Melamin lichtgrau. Nicht in Verbindung mit Einzelschubfach oder Gehäuse-Unterbau bei Tischtiefe 600 mm.

Für Pulttisch sitzende Tätigkeit

1000 x 600 mm	ZB 8021	€ 33,50
1000 x 800 mm	ZB 8022	€ 37,50
1500 x 600 mm	ZB 8023	€ 40,50
1500 x 800 mm	ZB 8024	€ 44,-
2000 x 800 mm	ZB 8026	€ 52,-

Weitere Tischplatten als Option auf Seite 38.

Weitgehend abrieb- und kratzfest, blendfrei, unempfindlich, Melaminharzbeschichtung auf E1-3 -Schichtgütespanplatte, beidseitig Feinstruktur, hellgrauer stossfester Kunststoff-Umleimer.

Abrieb-, kratz- und stossfest, blendfrei, strapazierfähig, Melamin-Laminat auf E1-3-Schichtgütespanplatte, mit Gegenzug pressverleimt, hellgrauer stossfester Kunststoff-Umleimer.

Abrieb-, kratz- und stossfest, blendfrei, strapazierfähig, Melamin-Laminat auf E1-3-Schichtgütespanplatte, mit Gegenzug pressverleimt, stossfester Kunststoff-Umleimer, Dekor Multiplex.

Verschleißfest, stoss- und schlagunempfindlich, rutschhemmend, antistatisch, Linoleumbelag auf E1-3-Schichtgütespanplatte, mit Gegenzug verleimt, hellgrauer stossfester Kunststoff-Umleimer.

Abrieb- und stossfest, schlagbeständig, strapazierfähig, unter hohem Druck kreuzweise wasserfest verleimt nach DIN 68705 IW 67, geschliffen und umweltschonend naturbelassen.



Tischplatten-Ausführung serienmäßig	Melamin lichtgrau 22 mm	Kunststoff lichtgrau 22 mm	Kunststoff 40 mm	Linoleum lichtgrau 22 mm	Multiplex natur 22 mm	ohne Tischplatte
Ges.-Höhe Grundeinheit	750 mm	750 mm	768 mm	750 mm	750 mm	728 mm
B x T Gesamt Tischgestell mm						
1000 x 600 985 x 585	AA 5001 312,-	AA 5007 329,-	AA 5003 363,-	AA 5002 348,-	AA 5005 348,-	AA 5000 268,-
1000 x 800 985 x 785	AA 5011 351,-	AA 5017 373,-	AA 5013 402,-	AA 5012 400,-	AA 5015 407,-	AA 5010 290,-
1500 x 600 1485 x 585	AA 5041 376,-	AA 5047 402,-	AA 5043 433,-	AA 5042 429,-	AA 5045 441,-	AA 5040 305,-
1500 x 800 1485 x 785	AA 5051 409,-	AA 5057 438,-	AA 5053 483,-	AA 5052 471,-	AA 5055 500,-	AA 5050 321,-
2000 x 800 1985 x 785	AA 5111 484,-	AA 5117 526,-	AA 5113 557,-	AA 5112 578,-	AA 5115 619,-	AA 5110 373,-

Pulttisch für stehende Tätigkeiten



Option: Allseits gefaste Kante bei Tischplatte Multiplex natur. Falls gewünscht die jeweilige Bestell-Nr. mit einem "G" ergänzen. Beispiel: **AAG 5005 Aufpreis € 11,-**

Sichtblenden extra
3-teilig, aus 8 mm Spanplatte Melamin lichtgrau. Nicht in Verbindung mit Einzelschubfach oder Gehäuse-Unterbau bei Tischtiefe 600 mm.

Für Pulttisch stehende Tätigkeit	
1000 x 600 mm	ZB 8031 € 35,50
1000 x 800 mm	ZB 8032 € 39,50
1500 x 600 mm	ZB 8033 € 43,-
1500 x 800 mm	ZB 8034 € 47,-
2000 x 800 mm	ZB 8036 € 54,-

Weitere Tischplatten als Option auf Seite 38.

Weitgehend abrieb- und kratzfest, blendfrei, unempfindlich, Melaminharzbeschichtung auf E1-3-Schichtgütespanplatte, beidseitig Feinstruktur, hellgrauer stossfester Kunststoff-Umleimer.

Abrieb-, kratz- und stossfest, blendfrei, strapazierfähig, Melamin-Laminat auf E1-3-Schichtgütespanplatte, mit Gegenzug pressverleimt, hellgrauer stossfester Kunststoff-Umleimer.

Abrieb-, kratz- und stossfest, blendfrei, strapazierfähig, Melamin-Laminat auf E1-3-Schichtgütespanplatte, mit Gegenzug pressverleimt, stossfester Kunststoff-Umleimer, Dekor Multiplex.

Verschleißfest, stoss- und schlagunempfindlich, rutschhemmend, antistatisch, Linoleumbelag auf E1-3-Schichtgütespanplatte, mit Gegenzug verleimt, hellgrauer stossfester Kunststoff-Umleimer.

Abrieb- und stossfest, schlagbeständig, strapazierfähig, unter hohem Druck kreuzweise wasserfest verleimt nach DIN 68705 IW 67, geschliffen und umweltschonend naturbelassen.



Tischplatten-Ausführung serienmäßig	Melamin lichtgrau 22 mm	Kunststoff lichtgrau 22 mm	Kunststoff 40 mm	Linoleum lichtgrau 22 mm	Multiplex natur 22 mm	ohne Tischplatte
Ges.-Höhe Grundeinheit	900 mm	900 mm	918 mm	900 mm	900 mm	878 mm
B x T Gesamt Tischgestell mm						
1000 x 600 985 x 585	AA 7001 317,-	AA 7007 336,-	AA 7003 369,-	AA 7002 360,-	AA 7005 360,-	AA 7000 275,-
1000 x 800 985 x 785	AA 7011 364,-	AA 7017 387,-	AA 7013 416,-	AA 7012 412,-	AA 7015 420,-	AA 7010 304,-
1500 x 600 1485 x 585	AA 7041 386,-	AA 7047 411,-	AA 7043 442,-	AA 7042 439,-	AA 7045 451,-	AA 7040 314,-
1500 x 800 1485 x 785	AA 7051 423,-	AA 7057 451,-	AA 7053 484,-	AA 7052 494,-	AA 7055 514,-	AA 7050 336,-
2000 x 800 1985 x 785	AA 7111 498,-	AA 7117 540,-	AA 7113 571,-	AA 7112 593,-	AA 7115 635,-	AA 7110 388,-



1 **Winkelarbeitsplätze vergrößern die Arbeitsfläche**
• Vorteilhaft, wenn viel Tischplattenfläche am Arbeitsplatz in Greifnähe erforderlich ist



Verkettungstische: Die rationelle Lösung für Gruppenarbeitsplätze

- Machen Sie die individuelle Arbeitsplatzgestaltung noch flexibler.
- Volle Ausnutzung des vorhandenen Raumes bis in die letzte Ecke.
- Preiswerte Winkellösung durch Anbautisch.
- 3 Elemente in 5 Tischplattenvarianten zur Wahl.
- Weitere Ausführungen auf Anfrage.

Wählen Sie das gewünschte Element für Kasten- oder Pulttisch für sitzende oder stehende Tätigkeiten in der passenden Tischtiefe und der angebotenen Plattenausführung.

Alle Elemente komplett mit Verbindungsmaterial.

Volleck mit Stützfuß.
Fünfeck mit Stützfußrahmen.
Anbautisch 600 oder 800 mm tief mit Stützfußrahmen, ab 1500 mm Breite zusätzlich mit Unterzügen verstärkt.

Tragkraft bei gleichmäßig verteilter Last bis 100 kg.

Winkelarbeitsplätze vergrößern die Arbeitsfläche.

Vorteilhaft, wenn viel Tischplattenfläche am Arbeitsplatz in Greifnähe erforderlich ist.

Beschreibung der Arbeitstisch-Platten
siehe Seite 38.

Option:
Allseits gefaste Kante bei Tischplatte Multiplex natur. Falls gewünscht die jeweilige Bestell-Nr. mit einem G ergänzen.
Beispiel: **AAG 0055** Aufpreis € 11,-.

Option:
Bei Tischtiefe 800 und 1000 mm zurückgesetzte Füße für gute Beinfreiheit im Eckbereich möglich.
Bitte anfragen.



Verkettungstische: Die rationelle Lösung für Gruppenarbeitsplätze

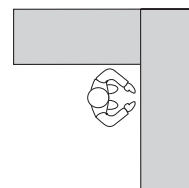
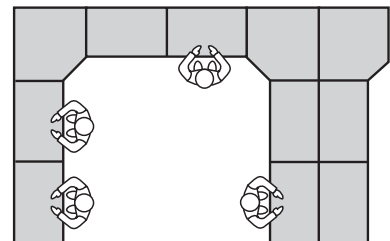

Für Arbeitsplätze mit großem Platzbedarf

Volleck mit Stützfuß für Kasten- oder Pulttisch

für sitzende Tätigkeit
Höhe Stützfußrahmen 728 mm

für stehende Tätigkeit
Höhe Stützfußrahmen 878 mm

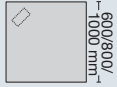

Tischtiefe mm	600		800		600		800	
Plattenausführung								
Melamin lichtgrau 22 mm	AA 0001	€ 135,-	AA 0011	€ 149,-	AA 0021	€ 138,-	AA 0031	€ 151,-
Kunststoff lichtgrau 22 mm	AA 0007	€ 158,-	AA 0017	€ 173,-	AA 0027	€ 161,-	AA 0037	€ 176,-
Kunststoff lichtgrau 40 mm	AA 0003	€ 179,-	AA 0013	€ 189,-	AA 0023	€ 181,-	AA 0033	€ 191,-
Linoleum lichtgrau 22 mm	AA 0002	€ 173,-	AA 0012	€ 194,-	AA 0022	€ 176,-	AA 0032	€ 196,-
Multiplex natur 22 mm	AA 0005	€ 193,-	AA 0015	€ 214,-	AA 0025	€ 195,-	AA 0035	€ 217,-

Fünfeck mit Stützfußrahmen für Kasten- oder Pulttisch

für sitzende Tätigkeit
Höhe Stützfußrahmen 728 mm

für stehende Tätigkeit
Höhe Stützfußrahmen 878 mm

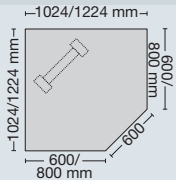

Tischtiefe mm	600		800		600		800	
Plattenausführung								
Melamin lichtgrau 22 mm	AA 0041	€ 283,-	AA 0051	€ 310,-	AA 0061	€ 290,-	AA 0071	€ 317,-
Kunststoff lichtgrau 22 mm	AA 0047	€ 325,-	AA 0057	€ 362,-	AA 0067	€ 333,-	AA 0077	€ 369,-
Kunststoff lichtgrau 40 mm	AA 0043	€ 376,-	AA 0053	€ 410,-	AA 0063	€ 383,-	AA 0073	€ 418,-
Linoleum lichtgrau 22 mm	AA 0042	€ 365,-	AA 0052	€ 402,-	AA 0062	€ 372,-	AA 0072	€ 409,-
Multiplex natur 22 mm	AA 0045	€ 400,-	AA 0055	€ 441,-	AA 0065	€ 407,-	AA 0075	€ 449,-

Anbautisch mit Stützfußrahmen für Kastentisch

für sitzende Tätigkeit
Höhe Stützfußrahmen 728 mm

für stehende Tätigkeit
Höhe Stützfußrahmen 878 mm

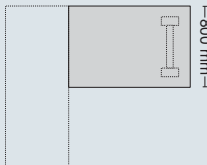

Tischtiefe mm	600		600		600		600	
Tischbreite mm	1000		1500		1000		1500	
Plattenausführung								
Melamin lichtgrau 22 mm	AA 0101	€ 176,-	AA 0121	€ 218,-	AA 0201	€ 183,-	AA 0221	€ 225,-
Kunststoff lichtgrau 22 mm	AA 0107	€ 195,-	AA 0127	€ 243,-	AA 0207	€ 202,-	AA 0227	€ 243,-
Kunststoff lichtgrau 40 mm	AA 0103	€ 219,-	AA 0123	€ 286,-	AA 0203	€ 226,-	AA 0223	€ 293,-
Linoleum lichtgrau 22 mm	AA 0102	€ 215,-	AA 0122	€ 281,-	AA 0202	€ 221,-	AA 0222	€ 288,-
Multiplex natur 22 mm	AA 0105	€ 232,-	AA 0125	€ 305,-	AA 0205	€ 239,-	AA 0225	€ 312,-

Tischtiefe mm	800		800		800		800	
Tischbreite mm	1000		1500		1000		1500	
Plattenausführung								
Melamin lichtgrau 22 mm	AA 0151	€ 196,-	AA 0171	€ 235,-	AA 0251	€ 205,-	AA 0271	€ 245,-
Kunststoff lichtgrau 22 mm	AA 0157	€ 218,-	AA 0177	€ 262,-	AA 0257	€ 227,-	AA 0277	€ 273,-
Kunststoff lichtgrau 40 mm	AA 0153	€ 243,-	AA 0173	€ 310,-	AA 0253	€ 252,-	AA 0273	€ 320,-
Linoleum lichtgrau 22 mm	AA 0152	€ 238,-	AA 0172	€ 305,-	AA 0252	€ 248,-	AA 0272	€ 314,-
Multiplex natur 22 mm	AA 0155	€ 257,-	AA 0175	€ 331,-	AA 0255	€ 266,-	AA 0275	€ 341,-

Anbautisch mit Stützfußrahmen für Pulttisch

für sitzende Tätigkeit
Höhe Stützfußrahmen 728 mm

für stehende Tätigkeit
Höhe Stützfußrahmen 878 mm

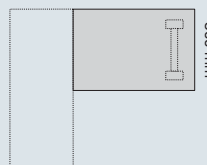

Tischtiefe mm	600		600		600		600	
Tischbreite mm	1000		1500		1000		1500	
Plattenausführung								
Melamin lichtgrau 22 mm	AA 0301	€ 172,-	AA 0321	€ 214,-	AA 0401	€ 182,-	AA 0421	€ 222,-
Kunststoff lichtgrau 22 mm	AA 0307	€ 191,-	AA 0327	€ 239,-	AA 0407	€ 201,-	AA 0427	€ 241,-
Kunststoff lichtgrau 40 mm	AA 0303	€ 215,-	AA 0323	€ 283,-	AA 0403	€ 225,-	AA 0423	€ 291,-
Linoleum lichtgrau 22 mm	AA 0302	€ 211,-	AA 0322	€ 277,-	AA 0402	€ 220,-	AA 0422	€ 285,-
Multiplex natur 22 mm	AA 0305	€ 235,-	AA 0325	€ 301,-	AA 0405	€ 238,-	AA 0425	€ 310,-

Tischtiefe mm	800		800		800		800	
Tischbreite mm	1000		1500		1000		1500	
Plattenausführung								
Melamin lichtgrau 22 mm	AA 0351	€ 191,-	AA 0371	€ 230,-	AA 0451	€ 201,-	AA 0471	€ 241,-
Kunststoff lichtgrau 22 mm	AA 0357	€ 212,-	AA 0377	€ 258,-	AA 0457	€ 222,-	AA 0477	€ 268,-
Kunststoff lichtgrau 40 mm	AA 0353	€ 238,-	AA 0373	€ 306,-	AA 0453	€ 248,-	AA 0473	€ 315,-
Linoleum lichtgrau 22 mm	AA 0352	€ 233,-	AA 0372	€ 300,-	AA 0452	€ 243,-	AA 0472	€ 309,-
Multiplex natur 22 mm	AA 0355	€ 257,-	AA 0375	€ 331,-	AA 0455	€ 261,-	AA 0475	€ 361,-

Weitere Tischbreiten auf Anfrage.

Für Ordnung am Arbeitsplatz



48-Std. Sofort-lieferung

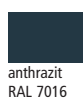

HF 0002 – RAL 7035 + RAL 5007

48-Std. Sofort-lieferung

10 Farben preisgleich! Bitte jede Bestell-Nr. mit Farb-Nr. ergänzen.



Unterbaugehäuse oder fahrbare Schubfachschränke sind immer gut für die Ordnung am Arbeitsplatz. Bei den Unterbaugehäusen wahlweise rechts oder linksseitiger Anbau. Je nach Bedarf in verschiedenen Nutzhöhen und Tischiefen – mit praktischen Schubfachunterteilungen und Einlagen für innen. Schritt für Schritt miteinander kombinierbar.

- Massive, verstärkte Stahlblech-Konstruktion bis 200 kg belastbar.
- Zylinderschloss mit 2 Schlüsseln.
- Schubfächer 80 % ausziehbar, bis 35 kg belastbar. Große Griffleiste mit Etikett.
- Gehäuse, Türen und Schubfächer einfarbig.
- Serienmäßig mit Zentralverschluss und Einzelauszugssperre. Verhindert das unbeabsichtigte, gleichzeitige Öffnen von mehreren Schubfächern.
- Pro Tisch nur ein Gehäuse-Unterbau.

Für Tischtiefe:	
600 mm	ZB 4525 € 276,-
800 mm	ZB 4522 € 328,-

Gesamt B x T x H: 500 x 580 x 360 mm
Einrichtungselemente: 2 Schubfächer mit Lochboden: 2 x 150 mm

Komplette Gehäuse-Unterbauten in 2 Farbkombinationen sofort lieferbar.

Gehäuse lichtgrau RAL 7035 und Schubfächer brillantblau RAL 5007
Bestell-Nr. mit Farb-Nr. HF 0002 ergänzen.

Komplette Gehäuse-Unterbauten, Nutzhöhe 300 mm

Gesamt B x T x H: 500 x 580 x 360 mm
Einrichtungselemente: 2 Schubfächer mit Lochboden:
1 x 100 mm, 1 x 200 mm

Gesamt B x T x H: 500 x 580 x 360 mm
Einrichtungselemente: 3 Schubfächer mit Lochboden:
3 x 100 mm



Für Tischtiefe:	
600 mm	ZB 4575 € 277,-
800 mm	ZB 4572 € 330,-



Für Tischtiefe:	
600 mm	ZB 4625 € 316,-
800 mm	ZB 4622 € 368,-

12

Gehäuse und Schubfächer lichtgrau RAL 7035
Bestell-Nr. mit Farb-Nr. 7035 ergänzen.



Gesamt B x T x H: 500 x 580 x 360 mm
Einrichtungselemente: 3 Schubfächer mit Lochboden:
1 x 50 mm, 1 x 100 mm, 1 x 150 mm



Für Tischtiefe:	
600 mm	ZB 4675 € 317,-
800 mm	ZB 4672 € 368,-

Gesamt B x T x H: 500 x 580 x 360 mm
Einrichtungselemente:
1 Türe, ein Einlegeboden, fest



Für Tischtiefe:	Anschlag	
	links	rechts
600 mm	ZB 4729 € 222,-	ZB 4730 € 222,-
800 mm	ZB 4723 € 273,-	ZB 4724 € 273,-

Einfach ausgewählt in 2 Farbkombinationen – sofort geliefert

Komplette Gehäuse-Unterbauten, Nutzhöhe 500 mm

Gesamt B x T x H: 500 x 580 x 560 mm
Einrichtungselemente: 4 Schubfächer mit Lochboden:
 1 x 50 mm, 1 x 100 mm, 1 x 150 mm, 1 x 200 mm

Gesamt B x T x H: 500 x 580 x 560 mm
Einrichtungselemente: 4 Schubfächer mit Lochboden:
 3 x 100 mm, 1 x 200 mm

Gesamt B x T x H:
 500 x 580 x 560 mm
Einrichtungselemente: 5 Schubfächer mit Lochboden:
 2 x 50 mm, 2 x 100 mm, 1 x 200 mm

6

Für Tischtiefe:

600 mm	ZB 4775	€ 414,-
800 mm	ZB 4772	€ 464,-

7

Für Tischtiefe:

600 mm	ZB 4825	€ 411,-
800 mm	ZB 4822	€ 462,-

8

Für Tischtiefe:

600 mm	ZB 4875	€ 458,-
800 mm	ZB 4872	€ 510,-

Gesamt B x T x H: 500 x 580 x 560 mm
Einrichtungselemente: 6 Schubfächer mit Lochboden:
 3 x 50 mm, 2 x 100 mm, 1 x 150 mm

Gesamt B x T x H: 500 x 580 x 560 mm
Einrichtungselemente:
 1 Tür, 1 Einlegeboden, fest

9

Für Tischtiefe:

600 mm	ZB 4925	€ 500,-
800 mm	ZB 4922	€ 552,-

10

Für Tischtiefe	Anschlag	
	links	rechts
600 mm	ZB 4979	ZB 4980
€	244,-	244,-
800 mm	ZB 4973	ZB 4974
€	297,-	297,-



Komplette fahrbare Schubfach-Schränke in 500 mm Nutzhöhe

Serienmäßig mit Zentralverschluss, Einzelauszugsperre und Schubfachsicherung. Verhindert das unbeabsichtigte Herauslaufen der Schubfächer während des Fahrens. Zusätzlich mit Fahrrahmen aus Stahl. 2 Bock- und 2 Lenkrollen 100 mm Ø aus Polyamid, feststellbar und großem Schiebebügel. Nicht unter Tische für sitzende Tätigkeiten.

11 **Fahrbarer Schubfachschränk, Nutzhöhe 500 mm**
 Gesamt B x T x H: 500 x 580 x 720 mm
Einrichtungselemente: 4 Schubfächer, 1 x 50, 1 x 100, 1 x 150, 1 x 200 mm

SP 1005 € 614,-



Die Schubfachsicherung verhindert das unbeabsichtigte Herauslaufen der Schubfächer und die damit verbundene Kippgefahr während des Fahrens.

12 **Fahrbarer Schubfachschränk, Nutzhöhe 500 mm**
 Gesamt B x T x H: 500 x 580 x 720 mm
Einrichtungselemente: 5 Schubfächer, 2 x 50, 2 x 100, 1 x 200 mm

SP 1023 € 658,-



Ganz nach Zweck und Bedarf



MANUFLEX
graugrün
HF 0001



resedagrün
RAL 6011



lichtgrau
RAL 7035



lichtblau
RAL 5012



rubinrot
RAL 3003



wasserblau
RAL 5021



anthrazit
RAL 7016



rotorange
RAL 2001



brillantblau
RAL 5007



alusilber
ähnlich
RAL 9006



HF 0002 =
lichtgrau
RAL 7035 +
brillantblau
RAL 5007

10 Farben
preisgleich!
Bitte jede
Bestell-Nr.
mit Farb-Nr.
ergänzen.



1 Individuelle Gehäuse-Unterbauten

- In 300 und 500 mm Nutzhöhe zur Aufnahme von Gehäuse-Schubfächern.
- Massive, verstärkte Stahlblech-Konstruktion bis 200 kg belastbar.
- Zylinderschloss mit 2 Schlüssel. 50 mm Lochraster zur individuellen Einteilung mit Gehäuse-Schubfächern.
- Gehäuse, Türen und Schubfächer auch verschiedenfarbig nach Ihren Wünschen.
- Serienmäßig mit Zentralverschluss und Einzelauszugssperre. Verhindert das unbeabsichtigte, gleichzeitige Öffnen von mehreren Schubfächern.
- Pro Tisch nur ein Gehäuse-Unterbau.

2 Individuelle fahrbare Schubfach-Schränke

Zur Aufnahme von Gehäuse-Schubfächern. Ausführung wie oben mit Zentralverschluss, Einzelauszugssperre und Schubfachsicherung. Verhindert das unbeabsichtigte Herauslaufen der Schubfächer während des Fahrens. Zusätzlich mit Fahrradrahmen aus Stahl. 2 Bock- und 2 Lenkrollen 100 mm Ø aus Polyamid, feststellbar und großem Schiebebügel. Nicht unter Tische für sitzende Tätigkeiten.

3 Gehäuse-Schubfächer

Zur Aufnahme in Gehäuse-Unterbauten und fahrbare Schubfach-Schränke. Stahlausführung, stabil und verwindungsfrei, rollengelagert, leicht laufend, 80 % ausziehbar, bis 35 kg belastbar. Boden zur Aufnahme von Fachunterteilungen im 36 mm Raster gelocht. Große schwarze, handliche Griffleiste mit Beschriftungsetikett und Klarsichtabdeckung.

4 Individuelle Gehäuse-Unterbauten

In 300 und 500 mm Nutzhöhe mit Tür zur Aufnahme von Böden. Ausführung wie oben mit Zylinderschloss und 2 Schlüssel. 50 mm Lochraster zur Aufnahme von Einlegeböden fest und Ausziehböden.

5 Einlegeboden, fest

Bis 35 kg belastbar, Höheneinstellung im 50 mm Raster.

6 Ausziehboden

Bis 35 kg belastbar, 80 % ausziehbar, Höheneinstellung im 50 mm Raster. Nicht bei mobilen Schubfach-Schränken.

7 Einzelschubfächer



Stahlausführung, stabil und verwindungsfrei, rollengelagert, leicht laufend, 60% ausziehbar, bis 25 kg belastbar. Boden im 36 mm Raster gelocht zur Aufnahme von Fachunterteilungen.

Große schwarze, handliche Griffleiste mit Beschriftungsetikett und Klarsichtabdeckung. Ohne oder mit Zylinderschloss, 2 Schlüssel.



Schubfach für Tischtiefe 600 mm. Boden glatt, ohne Lochung. Blendenhöhe 150 mm. Pro Tisch ein Einzelschubfach möglich.

Ganz individuell







1	Nutzhöhe	300 mm	500 mm
	Gesamt B x T x H mm	500 x 580 x 360	500 x 580 x 560
			
	Tischtiefe mm		
	600	ZB 4375 € 176,-	ZB 4475 € 201,-
	800	ZB 4372 € 227,-	ZB 4472 € 253,-







2	Fahrbare Schubfachschränke			
	Gehäuse Nutzhöhe mm	500	700	900
	Gesamt B x T x H mm	500 x 580 x 720	500 x 580 x 960	500 x 580 x 1160
		SP 0016	SP 0017	SP 0018
	€	397,-	454,-	510,-



3	Gehäuse-Schubfächer mit Lochboden. Aufsummierte Blendenhöhen müssen der Gehäuse-Nutzhöhe entsprechen					
	B 460 x T 580 mm					
	Blendenhöhe mm	50	100	150	200	300
	Innen H x B x T mm	35 x 425 x 485	85 x 425 x 550	135 x 425 x 550	185 x 425 x 550	285 x 425 x 550
		ZB 2191	ZB 2192	ZB 2193	ZB 2194	ZB 2195
	€	49,-	51,-	56,-	63,-	77,-



4	Nutzhöhe	300 mm	500 mm		
	Gesamt B x T x H mm	500 x 580 x 360	500 x 580 x 560		
	Anschlag	links	rechts	links	rechts
					
	Tischtiefe mm				
	600	ZB 4229 € 221,-	ZB 4230 € 221,-	ZB 4269 € 244,-	ZB 4270 € 244,-
	800	ZB 4283 € 272,-	ZB 4284 € 272,-	ZB 4293 € 297,-	ZB 4294 € 297,-

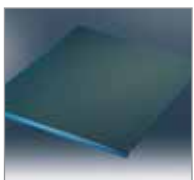

5	Einlegeboden, fest	
	H x B x T mm	17 x 453 x 574
		ZB 2181
	€	30,-



6	Ausziehboden	
	H x B x T mm	19 x 426 x 545
		ZB 2186
	€	37,-



7	Für Tischtiefe:	600 mm	800 mm
	Innenabmessung H x B x T	135 x 425 x 550	135 x 425 x 550
	ohne Schloss	ZB 4181 € 79,-	ZB 4183 € 133,-
	mit Schloss	ZB 4191 € 95,-	ZB 4193 € 146,-



8	Hauptschlüssel	
	zum Öffnen und Schließen aller Schösser von Einzelschubfächern, Gehäuse-Unterbauten und mobilen Schubfachschränken.	
		ZB 2199 € 8,50

Ordnung erleichtert die Arbeit

Schubfach-Organisation

Schubfach-Unterteilungs-System bestehend aus:
Fachschiene, **Fachteiler** und **Seitenschiene** aus verzinktem Stahlblech.

- Für die schonende und übersichtliche Unterbringung von Werkzeugen und Kleinteilen.
- Zur Grobeinteilung verschraubbare Fachschiene.
- Zur Feinunterteilung steckbare Fachteiler in 4 Breiten. Hierzu ist pro Schubfach erforderlich 1 VE = 2 Seitenschiene.
- Alle Schubfächer ab Tischtiefe 700 mm sind mit einem Lochraster von 36 mm versehen, was eine nahezu beliebige Teilung ermöglicht.
- Zwei Unterteiler für Schubfächer mit Blendenhöhe 50 mm und 100–300 mm.
- Stellen Sie sich Ihre individuelle Unterteilung selbst zusammen oder wählen Sie aus unseren fünf kompletten Unterteilungs-Sets.



1 Seitenschiene für Fachteiler pro Schubfach
1 VE = 2 Stück erforderlich.

Für Blendenhöhe
50 mm 100–300 mm

	ZB 3020	ZB 3021
€	5,40	5,40

2 **Komplett-Angebot**
5 komplette Unterteilungs-Sets

- Set 1** 2 Fachschiene
- Set 2** 1 Fachschiene, 2 Seitenschiene, 6 Fachteiler 208 mm breit.
- Set 3** 2 Fachschiene, 2 Seitenschiene, 12 Fachteiler 135 mm breit.
- Set 4** 2 Fachschiene, 2 Seitenschiene, 8 Fachteiler 98 mm breit und 4 Fachteiler 208 mm breit.
- Set 5** 3 Fachschiene, 2 Seitenschiene, 16 Fachteiler 98 mm breit.



Set 4

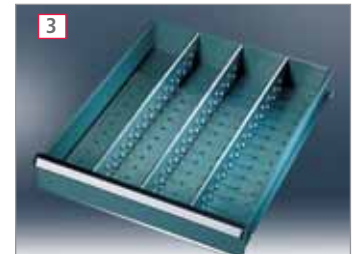

3 Fachschiene, Stahlblech verzinkt. Am Schubfachboden verschraubbar.

Für Blendenhöhe mm
50 100–300
H x B x T mm H x B x T mm
33 x 9 x 483 82 x 9 x 548

	ZB 3025	ZB 3026
€	6,20	8,70

Für Blendenhöhe mm
50 100–300

Set 1	ZB 3001	ZB 3011
€	10,70	18,-

Set 2	ZB 3002	ZB 3012
€	19,60	23,20

Set 3	ZB 3003	ZB 3013
€	31,50	40,50

Set 4	ZB 3004	ZB 3014
€	31,30	40,20

Set 5	ZB 3005	ZB 3015
€	40,20	52,10

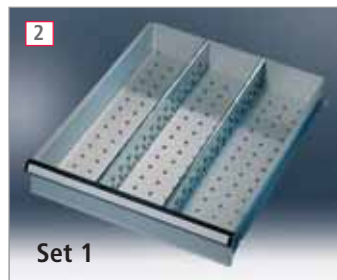

Set 1



Set 2

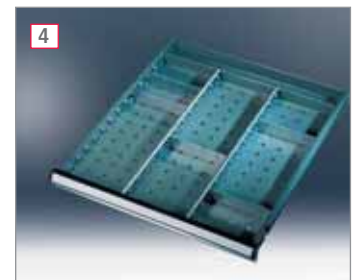

4

4 Fachteiler aus Stahlblech verzinkt, einsteckbar. Nur in Verbindung mit Seiten- und Fachschiene einsetzbar.

Für Blendenhöhe mm
50 100–300
H x T 33 x 2 82 x 2

Breite mm			
98	ZB 3031	ZB 3041	
€	1,50	1,60	
135	ZB 3032	ZB 3042	
€	1,60	1,90	
171	ZB 3033	ZB 3043	
€	1,90	2,10	
208	ZB 3034	ZB 3044	
€	1,90	2,10	



Das Wesentliche liegt im Detail

Schubfach-Unterteilungen

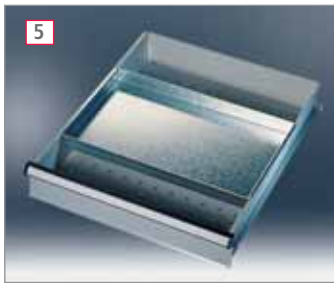

5 Schubfach-Einsatz
verschiebbar als zusätzliches Fach im Schubfach. Aus Stahlblech verzinkt.

Für Blendenhöhe 100–300 mm
H x B x T 32 x 425 x 270 mm

ZB 3075 € 15,10

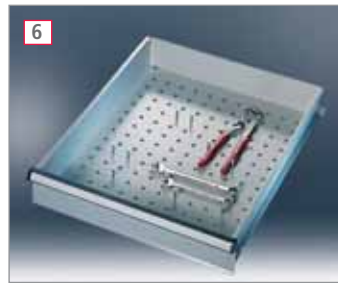

6 Werkzeughalter
zur Befestigung von Werkzeugen. Aus Stahl verzinkt. 1 VE = 25 Stck.

Für Blendenhöhe 50–300 mm
H x Ø mm, 25 x 6

ZB 3085 € 18,-



7 Moosgummi-Einlage
Zum Schutz von empfindlichen Werkzeugen und Geräten. Moosgummi anthrazit.

Für Blendenhöhe 50 mm 100–300 mm
H x B x T mm 3x425x485 3x425x550

€ **ZB 3091** **ZB 3092**
4,20 4,60



8 Anti-Rutsch-Einlage
Sicherer Halt für Werkzeuge. Aus PES-Gewebe und PVC-Beschichtung.

Für Blendenhöhe 50 mm 100–300 mm
H x B x T mm 2x425x485 2x425x550

€ **ZB 3093** **ZB 3094**
6,40 7,20

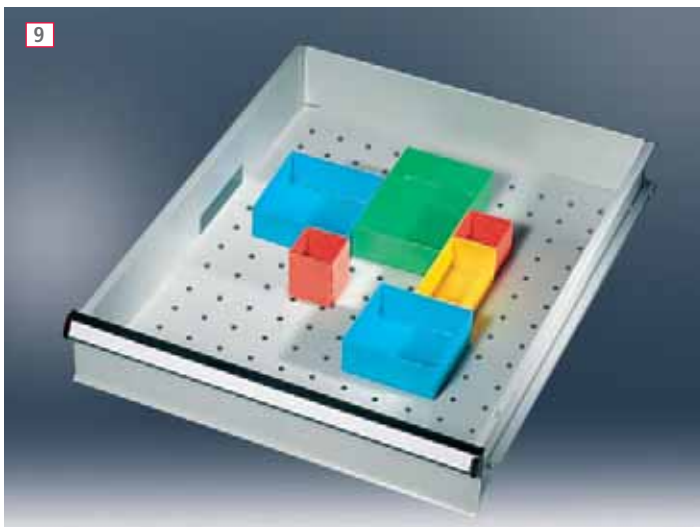

9 Schubfach-Behälter

aus hochschlagfestem Polystyrol,
1 VE = 10 Stück
Für Blendenhöhe 100–300 mm

	B x T x H mm		
rot	54 x 54 x 45	ZB 3051	€ 9,60
rot	54 x 75 x 45	ZB 3052	€ 11,-
gelb	54 x 108 x 45	ZB 3053	€ 12,50
grün	75 x 81 x 45	ZB 3054	€ 13,10
blau	108 x 108 x 45	ZB 3055	€ 15,50
grün	108 x 162 x 45	ZB 3056	€ 20,20

9 10 11

Schubfachbehälter-System

- Für die übersichtliche Unterbringung von Kleinteilen.
- Problemlos herausnehmbar und wieder einsetzbar.
- Stellen Sie sich Ihren Behälter individuell zusammen.
- Schubfach-Innenmaß
B x T 425 x 550 mm
- oder wählen Sie aus den zwei Komplett-Angeboten Schubfachbehälter-Set 10 und 11.



10 Für Blendenhöhe 100–300 mm

	B x T x H
10 x rot	54 x 54 x 45 mm
20 x gelb	54 x 108 x 45 mm
14 x rot	54 x 75 x 45 mm
4 x grün	75 x 81 x 45 mm

ZB 3061 € 52,-



11 Für Blendenhöhe 100–300 mm

	B x T x H
5 x blau	108 x 108 x 45 mm
5 x grün	108 x 162 x 45 mm
2 x rot	54 x 75 x 45 mm
12 x grün	75 x 81 x 45 mm

ZB 3062 € 39,40



Ergonomisch optimale Fußstützen und Zwischenböden



1 halbautomatische Einstellung



2 manuelle Einstellung



1 Fußstütze halbautomatisch

- Aus Alu-Profilen 45 x 45 mm natur eloxiert mit Stellfüßen als Bodenausgleich.
- Fußplatte aus 3-Schichtspanplatte melaminbeschichtet delphingrau.
- Halbautomatisch stufenlos mit den Füßen höhenverstellbar von 140–320 mm, Neigungswinkel 15°.
- B x T x H 890 x 500 x 635 mm.



ZB 8152 € 516,-



2 Fußstütze manuell

- Aus Alu-Profilen 45 x 45 mm natur eloxiert mit Stellfüßen als Bodenausgleich.
- Fußplatte aus 3-Schichtspanplatte melaminbeschichtet delphingrau.
- Manuell höhenverstellbar von 170–580 mm durch Klemmschrauben, Neigungswinkel 0–90°.



ZB 8151 € 282,-



3 Zwischenboden für Kastentische

- Aus Spanplatte melaminbeschichtet lichtgrau 22 mm stark.
- Bis 75 kg belastbar bei gleichmäßig verteilter Last. Ab Breite 1500 mm mit 1 Unterzug.
- Voll-Zwischenboden zur optimalen Stauraumausnutzung. Verkürzter Zwischenboden für optimale Beinfreiheit.
- Nicht für Pulttische. Einsatz bei Fußstütze, Gehäuse-Unterbau 500 mm sitzende Tätigkeit und Rollcontainer nicht möglich.

3 Für Tischbreite x Tiefe mm	Voll-Zwischenboden B x T mm	Verkürzter Zwischenboden B x T mm
1000 x 600	1000 x 400 ZB 8101	1000 x 300 ZB 8111
€	47,-	43,-
1000 x 800	1000 x 600 ZB 8102	1000 x 400 ZB 8112
€	59,-	47,-
1500 x 600	1500 x 400 ZB 8103	1500 x 300 ZB 8113
€	75,-	69,-
1500 x 800	1500 x 600 ZB 8104	1500 x 400 ZB 8114
€	87,-	75,-
2000 x 600	2000 x 400 ZB 8105	2000 x 300 ZB 8115
€	100,-	96,-
2000 x 800	2000 x 600 ZB 8106	2000 x 400 ZB 8116
€	116,-	100,-

Zur Verbesserung von Ergonomie und Produktivität



1 Aufbauportal

mit Quer-Stabilisierungs-Strebe, Schienenbahn-Ausleger und Schienenbahn lichtgrau RAL 7035. T 455 mm bei Tischtiefe 600 mm, T 655 mm bei Tischtiefe 800 mm, Höhe 1950 mm, Nutzhöhe 1500 mm.

1 Für Tischbreite Komponentenbreite	Grundeinheit für Tischtiefe mm	
	600	800
1000 mm 985 mm €	ZB 8205 284,-	ZB 8208 297,-
1500 mm 1485 mm €	ZB 8206 300,-	ZB 8209 310,-
2000 mm 1985 mm €	ZB 8207 306,-	ZB 8210 319,-

2 Schienenbahn-Laufschiene extra

Zur zusätzlichen Nutzung von Leuchten, Gerätewagen, Federzügen etc., inkl. Beschläge. lichtgrau RAL 7035



2 Für Tischbreite mm Komponentenbreite mm

1000 985	€	ZB 8291 74,-
1500 1485	€	ZB 8293 77,-
2000 1985	€	ZB 8295 82,-

Flexibel kombinieren – Die 4-Seiten-Befestigungs-Option

Mit dem MANUFLEX-Arbeitsstischsystem ALU entsteht ein besonders flexibler, optisch schöner und durchdachter Arbeitsplatz. Das Aufbauportal über der Tischplatte wird durch das Nut-System schnell montiert hier sind Werkzeuge und Geräte gut greifbar. Und wer mehr Platz braucht, erhöht einfach den Aufbau, oder rüstet mit dem reichhaltigen Zubehör auf. Beim System ALU kann durch das Nut-System an 4 Seiten angebaut werden. Darüber hinaus können sowohl dünne als auch dicke Profile aneinander geschraubt werden.

Aufbauportale

- Aus Aluminium-Profil 45 x 45 mm natur eloxiert zur Befestigung der Aufbaukomponenten.
- Stufenlos höhenverstellbar
- Tragkraft ohne Schienenbahn-Ausleger: 100 kg.
- Tragkraft mit Schienenbahn-Ausleger bei Tiefe 455 mm: 25 kg.
- Tragkraft mit Schienenbahn-Ausleger bei Tiefe 225 mm: 35 kg.
- Tragkraft mit Schienenbahn-Ausleger bei Tiefe 655 mm: 20 kg.
- Tragkraft mit Schienenbahn-Ausleger bei Tiefe 325 mm: 30 kg.



3 Aufbauportal

mit Quer-Stabilisierungs-Strebe, Höhe 1950 mm, Nutzhöhe 1500 mm

3 Für Tischbreite Komponentenbreite	Grundeinheit
1000 mm 985 mm €	ZB 8202 173,-
1500 mm 1485 mm €	ZB 8203 186,-
2000 mm 1985 mm €	ZB 8204 196,-



4 Aufbaukomponenten Höhe 1350 mm, Nutzhöhe 900 mm

4 Für alle Tischbreiten	Grundeinheit
€	ZB 8201 109,-

Für jede Arbeit die richtige Beleuchtung



1 Langfeld-Leuchte mit verspiegeltem Parabolraster

Helle, gleichmäßige Ausleuchtung des Arbeitsplatzes über die gesamte Leuchtenlänge. Leuchtgehäuse aus Alu lackiert lichtgrau RAL 7035, mit Befestigungskit. Schutzart IP20 Schutzklasse 1. Inkl. Dulux-Kompakt-Leuchtstofflampen neutralweiß 4000 K, Vorschaltgerät, ca. 3 m Zuleitung, Stecker und Schalter, 230 V/50 Hz.

1 x 36 W	B x T x H 490x90x105 mm	ZB 3543	€ 233,-
2 x 36 W	B x T x H 910x90x105 mm	ZB 3544	€ 412,-



2 Langfeld-Leuchte mit Rasterblende

Helles, gleichmäßiges Licht für die Arbeitsfläche. Leuchtgehäuse aus Aluminiumprofil natur, eloxiert, schwarze Seitenabdeckungen, mit Befestigungskit. Inkl. Dulux-Kompakt-Leuchtstofflampen neutralweiß 4000 K, Vorschaltgerät, ca. 3m Zuleitung, Stecker und Schalter. 230V/50Hz.

2 x 36 W	B x T x H 898x135x60 mm	ZB 3600	€ 269,-
----------	-------------------------	----------------	---------



3 Zugpendel-Langfeld-Leuchte mit verspiegeltem Parabolraster

Helle, gleichmäßige Ausleuchtung des Arbeitsplatzes über die gesamte Leuchtenlänge. Durch Zugpendel von 300–1300 mm individuell höhenverstellbar. Leuchtgehäuse aus Alu lackiert, lichtgrau RAL 7035, mit Befestigungskit. Schutzart IP20, Schutzklasse 1. Inkl. Dulux-Kompakt-Leuchtstofflampen neutralweiß 4000 K, Vorschaltgerät, ca. 3 m Zuleitung und Schalter, 230 V/50 Hz.

2 x 36 W	B x T x H 910x90x105 mm	ZB 3545	€ 464,-
----------	-------------------------	----------------	---------

Gutes Sehen steigert Leistung und Qualität



Für Arbeiten mit hohen Anforderungen ist ein gutes, blend- und flimmerfreies Licht gefordert. Nur wer bei der Arbeit gut sieht, kann auch Leistung bringen. Im Systemleuchten-Programm von MANUFLEX findet sich genau die richtige Beleuchtung für jeden spezifischen Arbeitsplatz.



4 Seiten-Longfeld-Leuchte mit verspiegeltem Parabolraster

Helle, schattenarme und reflexfreie Ausleuchtung. Abstrahlwinkel individuell und Befestigungshöhe im Raster einstellbar. Zur seitlichen Befestigung am Aufbauportal. Leuchtgehäuse aus Alu lackiert, lichtgrau RAL 7035 mit Befestigungskit. Schutzart IP20 Schutzklasse 1. Inkl. Dulux-Kompakt-Leuchtstofflampe neutralweiß 4000 K, Vorschaltgerät, ca. 3 m Zuleitung, Stecker und Schalter, 230 V/50 Hz.

1 x 36 W
B x T x H 490 x 90 x 105 mm
ZB 3546 € 320,-



5 Federgelenk-Leuchte mit verspiegeltem Parabolraster

Helle, individuelle und reflexfreie Ausleuchtung. Federgelenkarm 430 mm hoch, 400 mm lang mit Kugelgelenk am Leuchtenkopf. Inkl. schwerer Tischfuß. Weitere Befestigungsmöglichkeiten auf Anfrage. Leuchtenkörper aus schlagfestem Kunststoff lichtgrau, 308 x 118 x 70 mm. Schutzart IP20 Schutzklasse 1. Inkl. Dulux-Kompakt-Leuchtstofflampe, Vorschaltgerät, ca. 1,5 m Zuleitung, Stecker und Schalter, 230 V/50 Hz.

1 x 36 W **ZB 3547** € 563,-



6 Lupen-Leuchte mit Federgelenkarm

Angenehme, sehfreundliche Ausleuchtung. Lupe 4 Dioptrien, 120 mm Ø. Federgelenkarm 430 mm hoch, 443 mm lang mit Gelenk am Leuchtenkopf. Inkl. schwerer Tischfuß. Weitere Befestigungsmöglichkeiten auf Anfrage. Leuchtenkörper aus Kunststoff lichtgrau, 245 mm Ø. Schutzklasse 2. Inkl. Ringlampe, Vorschaltgerät, ca. 1,5 m Zuleitung, Stecker und Schalter, 230 V/50 Hz.

1 x 22 W **ZB 3548** € 613,-

Energiezuführung individuell planen

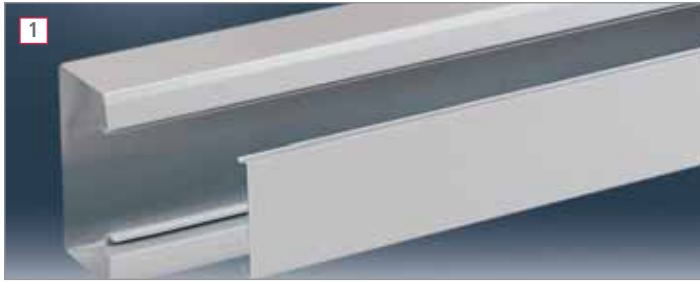

1 Energie-Versorgungs-Kanal

Zur individuellen Anordnung der Einbauelemente Elektro- und Druckluft

- Aus Stahlblech, pulverbeschichtet lichtgrau RAL 7035, Gesamt T x H 67 x 130 mm.
- Lieferung ohne Zuleitungen, unverdrahtet und ohne Frontabdeckung. Für den Einbau ist immer eine Frontabdeckung für verbleibende Restbreite gemäß Angebot erforderlich.

Für Tischbreite mm	
1000	ZB 3685
€	90,-
1500	ZB 3687
€	122,-
2000	ZB 3689
€	150,-

Installation muss durch eine zugelassene Elektro-Fachkraft durchgeführt werden.

Einbauelemente für Energie-Versorgungs-Kanal



4 Schutzkontakt-Steckdose

Schutzkontakt-Steckdose 1-fach inkl. Blende 60 mm und Eingangs-buchse für Kabelanschluss 250V/16A

ZB 3700 € 29,20

Schutzkontakt-Steckdose 2-fach inkl. 120 mm Blende und Eingangs-buchse für Kabelanschluss 250V/16A

ZB 3690 € 37,-



5 CEE-Steckdose

400 V inkl. Einbaudose 70 mm

ZB 3691 € 48,-

Interne Verbindungsleitung 3-polig zur Verbindung der eingebauten Schutzkontakt-Steckdosen
Länge mm

450	ZB 3669	€ 9,80
750	ZB 3670	€ 11,60
1500	ZB 3671	€ 18,90



2 Druckluft-Schlauch

aus Polyurethan blau PUN 8 x 1,25, Ø 8,0/5,7 mm Druckbereich -0,95 bis 10 bar bei -35° bis + 30°C
Länge max. 10 m

ZB 3695 €/lfm 3,90



3 Druckluft-Anschlussdose

mit Einhandkupplung 1/4" und Blende 70 mm. Nur für FESTO-Schlauch Nr. 159666. Inkl. Einbauzubehör.

ZB 3694 € 37,-

Frontabdeckung aus PVC lichtgrau zum Zuschneiden.
Breite mm, H 80 mm

500	ZB 3696	€ 10,-
1000	ZB 3697	€ 14,30
2000	ZB 3698	€ 19,10



6 Not-Aus-Schalter

inkl. Einbaudose und Blende 70 mm
Zur Ansteuerung bauseits vorhandener Not-Aus-Steuerungen. Interne Not-Aus-Abschaltungen auf Anfrage.

ZB 3693 € 66,-

Ein-Aus-Schalter inkl. Einbaudose und Blende 70 mm

ZB 3692 € 26,20



7 Zuleitung extra

für Energieversorgungs-Kanal. Komplet mit 5 m Anschlusskabel und Stecker.

230 V/16 A ZB 3521 € 48,50

380 V ZB 3522 € 59,-

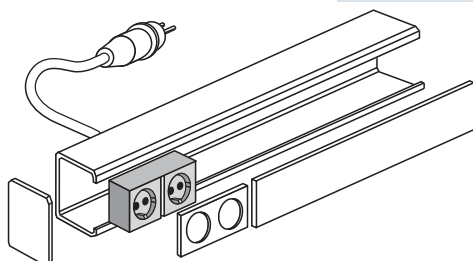

Sicheres Arbeiten



Wenn ein Arbeitsplatz funktionieren soll, hängt viel von einer durchdachten Planung ab. Vor allem die Positionierung der Energiezuführung spielt eine große Rolle. Die Zuleitungen für Strom oder der Druckluft-Anschluss müssen exakt dort sein, wo die Arbeit geleistet wird. Umwege oder zu wenig Anschlüsse mindern die Leistung. MANUFLEX hat das Know-how.

Für Werkbankbreite mm					
1500	3 x 230 V	ZB 3506	2 x 230 V		ZB 3516
€		278,-	1 x 400 V	€	330,-
2000	4 x 230 V	ZB 3508	3 x 230 V		ZB 3518
€		314,-	1 x 400 V	€	364,-



8 Komplett verdrahtet – sofort anschließbar

Aus Stahlblech, hellgrau.
Gesamt T x H 65 x 130 mm.
Mit Schuko-Steckdosen, 230 V/16 A bzw. CEE-Steckdosen 400 V/16 A, stabiler Kunststoff-Frontabdeckung und getrennten Anschlüssen für 230 V/400 V.
Lieferung ohne Zuleitungen.

Installation muss durch eine zugelassene Elektro-Fachkraft durchgeführt werden.

Weitere Einbauelemente auf Anfrage.



Energie-Versorgungs kanal mit verschiedenen Einbauelementen



Werkzeugbereitstellung im Greifbereich steigert die Produktivität

MANUFLEX
graugrün
HF 0001

resedagrün
RAL 6011

lichtgrau
RAL 7035

48-Std.
Sofort-
lieferung

lichtblau
RAL 5012

rubinrot
RAL 3003

wasserblau
RAL 5021

anthrazit
RAL 7016

rotorange
RAL 2001

brillantblau
RAL 5007

aluminium
ähnlich
RAL 9006

10 Farben
preisgleich!
Bitte jede
Bestell-Nr.
mit Farb-Nr.
ergänzen.

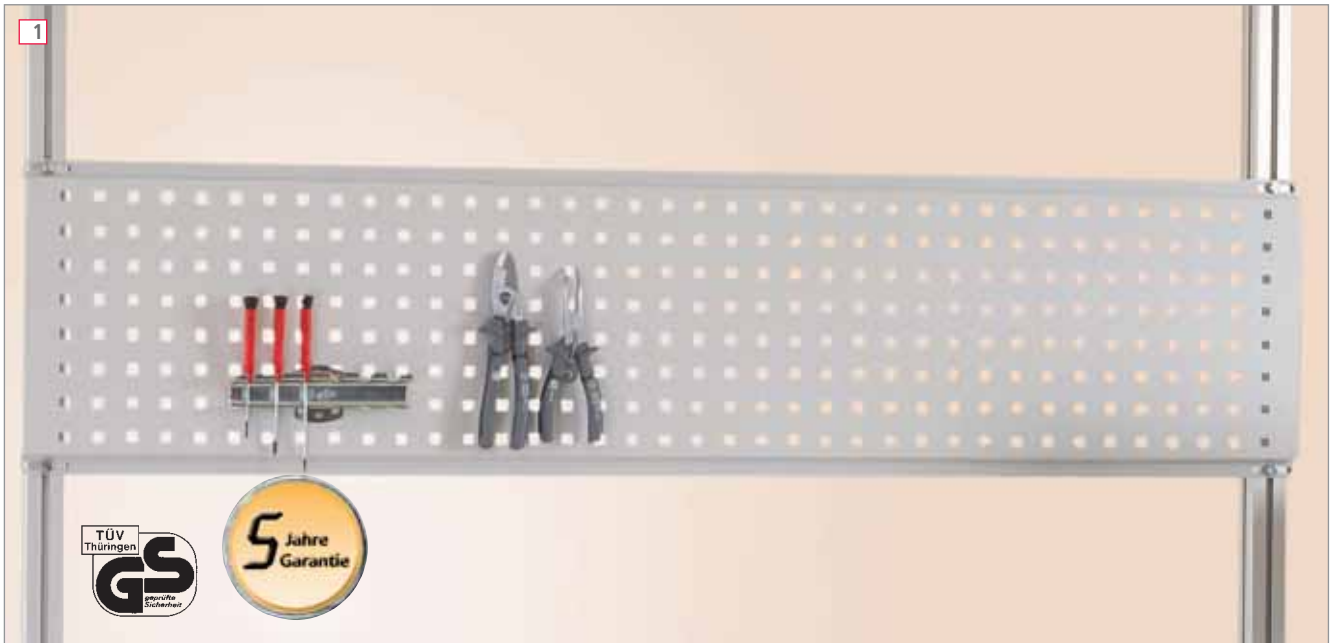

1 Werkzeug-
halterplatten

Nutzhöhe 300 mm
Für Breiten mm
Komponentenbreite mm

- Zur Befestigung von Werkzeughaltern in Griffnähe.
- Befestigung am Aufbauportal.
- Aus im 38 mm Raster gelochtem Stahlblech, 350 mm hoch.
- Hochwertige Pulverbeschichtung.

1000	ZB 8271
996	€ 46,-
1500	ZB 8273
1496	€ 63,-
2000	ZB 8275
1996	€ 87,-



3 Werkzeughalter-Sets Nach Erfahrungswerten praxisgerecht zusammengestellt. Alufarben ähnlich RAL 9006.

12-teilig	SS 8171	€ 34,-
18-teilig	SS 8172	€ 71,-
28-teilig	SS 8173	€ 103,-



2 Ablagekonsole ohne Konsolenträger

- Befestigung auf Tischplatte.
- Aus Stahlblech, 200 mm tief, dreiseitig 30 mm hohe Anschlagkante. Hochwertige Pulverbeschichtung.

3 Riffelgummi-Einlage

extra, zum Schutz Ihrer wertvollen Teile

Für Tischbreite mm	Tragkraft max.		Riffelgummi-Einlage
	bei 2 Konsolenträgern	bei 3 Konsolenträgern	
1000 €	35 kg	–	ZB 3488 24,60 ZB 3581 10,20
1500 €	25 kg	80 kg	ZB 3490 32,50 ZB 3583 12,90
2000 €	–	60 kg	ZB 3498 42,80 ZB 3585 15,90

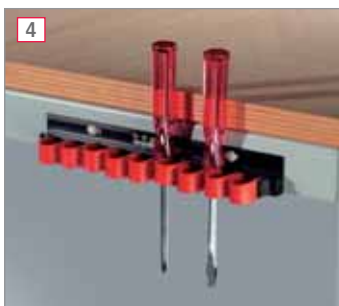

4 Werkzeug-Klemmhalter

- Alle Werkzeuge lassen sich sicher und platzsparend aufräumen.
- Aus Alu schwarz mit selbstjustierenden Kunststoffflaschen für sicheres Einklemmen oder Einstecken.

Laschenanzahl	9	13
BxTxH mm	220x30x40	300x30x40
	ZB 3577	ZB 3578
€	15,60	19,50



5 Konsolenträger

- Aus Stahlrohr, 250 mm hoch, mit Befestigungsplatte zum Anschrauben auf Tischplatte. Entsprechende Anzahl gleich mitbestellen.
- Hochwertige Pulverbeschichtung.

ZB 3499 € 15,50

Werkzeug und Geräte am Arbeitsplatz



4 Neigbare Ablagekonsole

- Für Kleinteile, Werkzeuge, Maschinen etc. Befestigung an Aufbauportalen.
- Aus Aluminium-Profil natur eloxiert. Stufenlos neigbar und in Tiefe einstellbar. Vorne 18 mm Anschlag.
- Einlage aus 3-Schichtspanplatte melaminbeschichtet lichtgrau. Tragkraft 40 kg.

Nutztiefe mm		195	345	495
Für Tischbreite mm				
Komponentenbreite mm				
1000		ZB 8215	ZB 8216	ZB 8217
839	€	142,-	152,-	160,-
1500		ZB 8218	ZB 8219	ZB 8220
1339	€	160,-	170,-	179,-
2000		ZB 8221	ZB 8222	ZB 8223
1839	€	177,-	188,-	197,-

7 Gerätebrücke

- Für Prüf- und Messgeräte oder als dritte Arbeitsebene.
- Befestigung an Aufbauportalen.
- Aus Aluminium-Profil natur eloxiert. Mit 19 mm starker E1 3-Schicht-Spanplatte lichtgrau. Einbauhöhe 70 mm. In Tiefe stufenlos einstellbar.
- Tragkraft 75 kg bei gleichmäßig verteilter Last.

Nutztiefe mm		350	500
Für Tischbreite mm			
Komponentenbreite mm			
1000		ZB 8260	ZB 8261
885	€	124,-	131,-
1500		ZB 8262	ZB 8263
1385	€	152,-	156,-
2000		ZB 8264	ZB 8265
1885	€	174,-	180,-



Für Sichtlagerkästen
KB 1119 - KB 1120, KB 1139 - KB1140
und KB 1159 - KB 1160 auf Seite 33



Es sind die praktischen Einrichtungen, die einem die Arbeit leichter machen. Dazu gehören die Ausleger, die je nach Bedarf mit Federzügen oder Werkzeugwagen bestückt oder für die Energiezuführung eingerichtet sind. Und wenn die Arbeit einfacher gemacht wird, bleibt Zeit für mehr Leistung.

Gerätewagen mit Energiezuführung

Für mehrere Elektro- und Druckluftwerkzeuge. Aus Stahl, pulverbeschichtet lichtgrau RAL 7035, Breite 630 mm. Für Tischbreite 2500 mm. Tragkraft 20 kg

1 2 x Elektro 230 V/Druckluft 3/8" Druckluftverteiler mit Reduzierensnippel 3/8" auf 1/4" Schlauchhalter 2 Aufhängebügel

ZB 3418 € 607,-



2 2 x Elektro 230 V
2 Steckdosen, 5 m Zuleitung
Leitungshalter, Zugentlastung
1 Aufhängebügel

ZB 3416 € 502,-

3 2 x 5 m Druckluftschlauch 3/8"
Druckluftverteiler mit Reduzierensnippel 3/8" auf 1/4"
5 m Schlauch, Schlauchhalter
2 Aufhängebügel

ZB 3417 € 472,-

4 Für einzelne Elektro- und Druckluftwerkzeuge. Aus Stahl, pulverbeschichtet lichtgrau RAL 7035, Breite 80 mm. Mit Haken. Für Tischbreite 2500 mm. Tragkraft 20 kg

1x Elektro 230 V, Steckdose, 5 m Zuleitung
Leitungshalter, Zugentlastung

ZB 3409 € 314,-

1x 5 m Druckluftschlauch 3/8", Schlauchhalter

ZB 3410 € 286,-

Für optimalen Einsatz von Elektro- und Druckluftwerkzeugen



5 Werkzeugwagen zur Aufnahme von Werkzeugen, Federzügen, etc.

Für Tischbreite 2500 mm mit Karabinerhaken, Leitungshalter und 5 m Elektro-Zuleitung

ZB 3407 € 224,-

Werkzeugwagen mit Druckluftschlauch mit Karabinerhaken
5 m Druckluftschlauch 3/8"

ZB 3408 € 232,-



6 Werkzeugwagen

Zur Aufnahme von Werkzeugen, Federzügen etc. Aus Stahl verzinkt, Breite 80 mm. Tragkraft 20 kg.

Mit Karabinerhaken

ZB 3406 € 36,-



7 Federzüge

- Zum Anhängen von Geräten und Werkzeugen. Gehäuse und Trommel aus schlagfestem Kunststoff. Stahlseil verzinkt. Elastische, verstellbare Seilzugbegrenzung.
 - Tragkrafteinstellung stufenlos über Klemmspannung. Karabinerhaken und 3-gliedrige Kette. Seilzuglänge 2 m, 120 mm Ø
- Tragkraft kg

0,6–1,0	ZB 3438	€ 139,-
1,0–2,0	ZB 3439	€ 145,-
2,0–3,0	ZB 3440	€ 150,-



8 Spiralschlauch
Aus Polyamid blau, 2x R 3/8" a Gewinde, Schlauch Ø 9/12 mm, Arbeitslänge 2,5 m, Blocklänge 220 mm.

ZB 3459 € 127,-

9 Spiralleitungen (ohne Abb.)
Aus PVC schwarz, 3 x 1,5 mm², Arbeitslänge 3,5 m, Blocklänge 630 mm, ohne Stecker.

ZB 3458 € 108,-



10 Schwenkausleger

- Für Druckluft- und Elektrowerkzeuge über dem Arbeitstisch. Zur Befestigung an Aufbausäule. Zur Bestückung mit Werkzeugwagen.
- Aus Stahl, pulverbeschichtet lichtgrau RAL 7035. 180° schwenkbar, Länge 655 mm.

Tragkraft 20 kg

ZB 8230 € 205,-



11 Federzüge

- Zum Anhängen von Geräten und Werkzeugen. Gehäuse aus Aluminiumguss. Stahlseil verzinkt. Einstellbarer Aufwärtshubanschlag.
- Tragkrafteinstellung stufenlos über Klemmspannung. Karabinerhaken, Seilzuglänge 1,6 m, 109 mm Ø

Tragkraft kg

0,4–1,0	ZB 3429	€ 82,-
1,0–2,0	ZB 3430	€ 94,-
2,0–3,0	ZB 3437	€ 118,-

Werkzeug und Geräte im Greifbereich – ergonomisch und rationell

-  MANUFLEX
graugrün
HF 0001
 -  resedagrün
RAL 6011
 -  lichtgrau
RAL 7035
 -  lichtblau
RAL 5012
 -  rubinrot
RAL 3003
 -  wasserblau
RAL 5021
 -  anthrazit
RAL 7016
 -  rotorange
RAL 2001
 -  brillantblau
RAL 5007
 -  alusilber
ähnlich
RAL 9006
- 10 Farben preisgleich!
Bitte jede Bestell-Nr.
mit Farb-Nr.
ergänzen.



1 Werkzeugträgerplatte

- Für Werkzeughalterungen in Griffnähe. Befestigung an Aufbauportale.
- Aus Stahl. Platte im 38 mm Raster gelocht. Hochwertige Pulverbeschichtung. B x H 305 x 305 mm

Einfachgelenk-Schwenkausleger
430 mm lang, Tragkraft max. 20 kg

ZB 8231 € 121,-

Doppelgelenk-Schwenkausleger
700 mm lang, Tragkraft max. 15 kg

ZB 8232 € 141,-

Werkzeughalter ab Seite 24



2 Ablageboard, drehbar

- Für Material und Werkzeuge in Griffnähe Befestigung an Aufbauportale.
- Aus Stahl. Drehbare Platte mit allseitiger 15 mm Aufkantung. Hochwertige Pulverbeschichtung.

Einfachgelenk-Schwenkausleger
430 mm lang, Tragkraft max. 20 kg

BxT mm	370x370	570x370
	ZB 8233	ZB 8234
	€ 122,-	€ 128,-

Doppelgelenk-Schwenkausleger
700 mm lang, Tragkraft max. 15 kg

BxT mm	370x370	570x370
	ZB 8235	ZB 8236
	€ 142,-	€ 149,-



Kleine Helfer am Arbeitsplatz praxisbewährt



3 Müllsackhalter

- Für die schnelle Abfallentsorgung am Arbeitsplatz.
- Stahl-Konstruktion, verzinkt, Klemmring für sicheren Halt. Für 70–120 l Abfallsäcke. Kunststoff-Deckel grau.

B x T 370 x 490 mm
Deckel ohne mit

ZB 8238	ZB 8239
€ 35,50	47,50



4 Lappenhalter

aus Kunststoff schwarz.
B x T x H mm 67 x 25 x 40mm

ZB 3576 € 9,50



5

Gleich mitbestellen:

5 Kunststoff-Abfallsäcke

- Aus Polyethylen gefertigt mit geschweißter Boden-Flachnaht, blau. Für 120 l Inhalt. Größe 1100 x 700 mm
- 1 VE = 500 Stück.

EA 1811 € 96,-



6

6 Flaschen- und Getränketütenhalter

- Für alle handelsüblichen Flaschen, Dosen und Getränketüten.
- Aus Stahldraht beschichtet grau. Innen B x T 125 x 100 mm
Innenring Ø 95 mm

ZB 8237 € 10,70



7

6 Armstützen

- Für die ergonomische Stützung der Unterarme. Stahl-Doppelgelenk-Ausleger lichtgrau.
- Auflage Lammnappaleder, hellgrau L x B 200 x 102 mm. Höhe bis 75 mm einstellbar. Inkl. Schraubklemme, Verstellbereich 15–43 mm.

Armlänge mm

235	ZB 3570
€ 86,-	
276	ZB 3571
€ 87,-	

Verlängerungsklemme

Verstellbereich 34–64 mm

ZB 3572 € 17,60
Mehrpreis

Betriebsdaten per EDV übermitteln

- MANUFLEX
graugrün
HF 0001
- resedagrün
RAL 6011
- lichtgrau
RAL 7035
- 48-Std.
Sofort-
lieferung
- lichtblau
RAL 5012
- rubinrot
RAL 3003
- wasserblau
RAL 5021
- anthrazit
RAL 7016
- rotorange
RAL 2001
- brillantblau
RAL 5007
- aluminium
ähnlich
RAL 9006

10 Farben
preisgleich!
Bitte jede
Bestell-Nr.
mit Farb-Nr.
ergänzen.

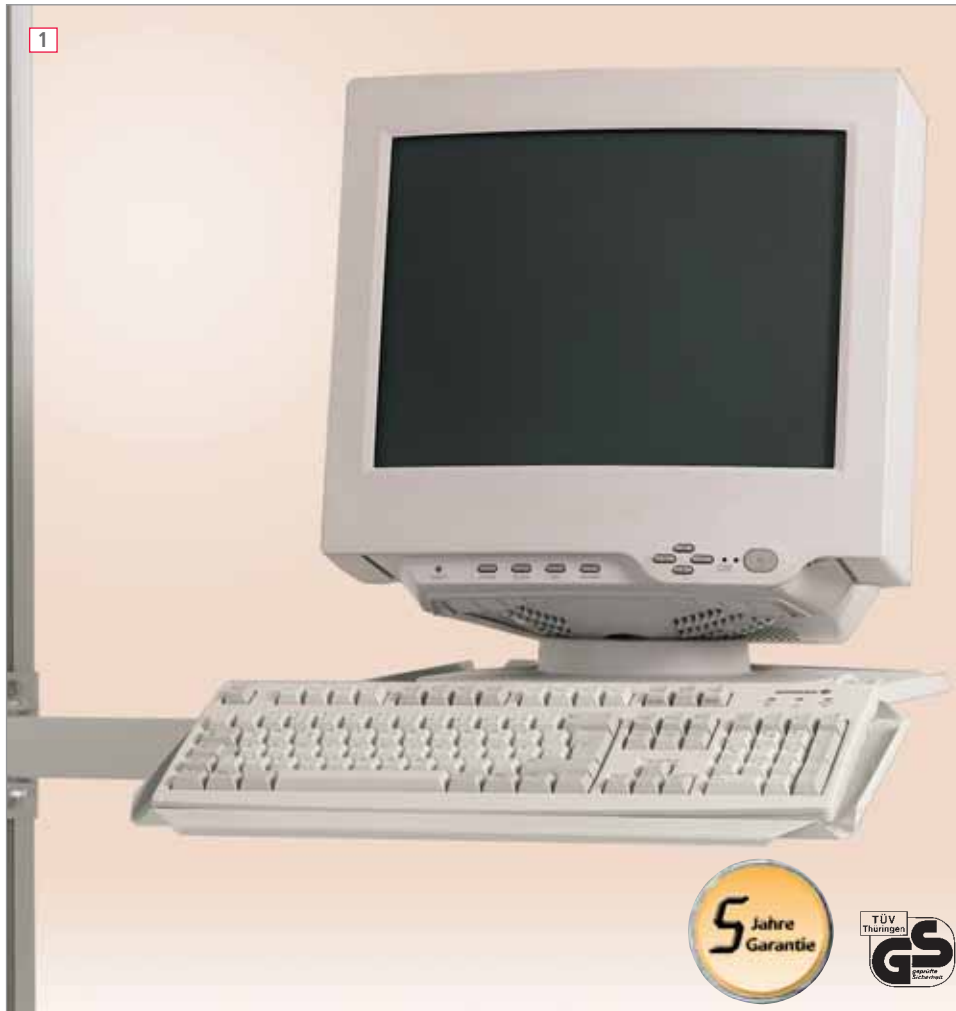

1 Monitor- und Tastaturträger

Befestigung an Aufbauportale. Aus Stahl. Drehbare Monitor- und Tastaturplatte mit allseitiger 5 mm Aufkantung. Hochwertige Pulverbeschichtung. Monitorträger B x T mm 370 x 370. Tastaturträger B x T mm 485 x 190

Einfachgelenk-Schwenkausleger
430 mm lang. Tragkraft max. 20 kg

ZB 8240 € 176,-

Doppelgelenk-Schwenkausleger
700 mm lang. Tragkraft max. 15 kg

ZB 8241 € 198,-



2 Monitorträger

für LCD/TFT-Flachbildschirme. Befestigung an Aufbauportale. Aus Stahl. Mit VESA-Anschlussadapter 75 oder 100 mm. Hochwertige Pulverbeschichtung.

Einfachgelenk-Schwenkausleger 430 mm lang	
Tragkraft max. 20 kg	
VESA-Adapter 75 mm	VESA-Adapter 100 mm
ZB 8254	ZB 8255
€ 108,-	€ 116,-

Doppelgelenk-Schwenkausleger 700 mm lang	
Tragkraft max. 15 kg	
VESA-Adapter 75 mm	VESA-Adapter 100 mm
ZB 8256	ZB 8257
€ 132,-	€ 140,-



3 Monitorträger mit Tastaturträger und Mousefläche

für LCD/TFT-Flachbildschirme. Befestigung an Aufbauportale. Aus Stahl. Mit VESA-Anschlussadapter 75 oder 100 mm. Hochwertige Pulverbeschichtung.

Einfachgelenk-Schwenkausleger 430 mm lang	
Tragkraft max. 20 kg	
Adapter 75 mm	Adapter 100 mm
ZB 8281	ZB 8283
€ 201,-	€ 199,-

Doppelgelenk-Schwenkausleger 700 mm lang	
Tragkraft max. 15 kg	
Adapter 75 mm	Adapter 100 mm
ZB 8282	ZB 8284
€ 243,-	€ 244,-



4 CPU- Halter

für CPU bis 250 mm Breite. Befestigung an Fußrahmen innen oder außen. 2 Haltebügel aus Stahl. Stufenlos höhenverstellbar um 400 mm. Hochwertige Pulverbeschichtung.

ZB 8243 € 72,-

Steigert Leistung und Qualität



5 Dokumenten-Leiste

Für Zettel, Pläne und Zeichnungen. Hält Papiere durch Kugeln aus Spezialglas. Einfach einschieben – ein Griff nach vorne, schon ist das Papier wieder frei. Nichts zerrissen, beschädigt oder verklemt. Aus Aluprofil eloxiert mit Klebeband und Befestigungs-Löchern.

Länge	500 mm	ZB 3594	€ 58,-
Länge	1000 mm	ZB 3595	€ 87,-



6 Dokumenten-Halter

für DIN A4 hoch oder quer.
Zum Anschrauben. Klemmplatte aus Plexiglas klar. 265 x 300 mm

Hoch	ZB 3592	€ 51,-
Quer	ZB 3593	€ 51,-

Immer im Blickpunkt

An manchem Arbeitsplatz ist man auf wichtige Informationen, Prüfhinweise und Arbeitsanweisungen angewiesen. Oft ist ein Monitor oder ein PC integriert, damit Meldungen online weitergegeben werden können. Eine sorgfältig abgestimmte Einrichtung des Arbeitsplatzes mit dem notwendigen Zubehör erleichtert die Arbeit und liefert die gewünschten Ergebnisse.



7 Dokumenten-Träger System

Für DIN A4-Format hoch oder quer – alle Infos direkt am Arbeitsplatz.

• **Grund-/Wandelement**

aus Metall lichtgrau zur Wandbefestigung oder in Verbindung mit Tischsäule und Aufbauportal-Träger. Inkl. 10 glasklaren DIN A4-Tafeln, je 2 in blau, rot, gelb, grün, schwarz und 5 Aufsteckreitern. Beliebige Erweiterung durch Verbinden von mehreren Elementen.

DIN A4 hoch	DIN A4 quer
ZB 3596	ZB 3605
€ 62,-	€ 62,-

• **Aufbauportal-Träger**

zur Aufnahme des Grundelements. Für max. 20 Tafeln. Lichtgrau, mit idealer Leseschräge

ZB 8246	€ 32,50
---------	---------

• **DIN A4-Tafeln**

glasklar, aus strapazierfähigem, reflexfreiem PVC. Oben offen. 10 Stück, je 2 in blau, rot, gelb, grün, schwarz und 5 Aufsteckreitern.

DIN A4 hoch	DIN A4 quer
ZB 3599	ZB 3606
€ 44,-	€ 44,-



8 Zeichnungshalterplatte

Für DIN A4-Formate Befestigung an Aufbauportale. Aus Stahl. Platte mit idealer Leseschräge und 25 mm Anschlagleiste. Hochwertige Pulverbeschichtung. B x H 285 x 320 mm

• **Einfachgelenk-Schwenkausleger**

430 mm lang, Tragkraft max. 20 kg

ZB 8244	€ 109,-
---------	---------

• **Doppelgelenk-Schwenkausleger**

700 mm lang, Tragkraft max. 15 kg

ZB 8245	€ 132,-
---------	---------

Alles direkt im Zugriff

MANUFLEX
graugrün
HF 0001

resedagrün
RAL 6011

lichtgrau
RAL 7035

48-Std.
Sofort-
lieferung

lichtblau
RAL 5012

rubinrot
RAL 3003

wasserblau
RAL 5021

anthrazit
RAL 7016

rotorange
RAL 2001

brillantblau
RAL 5007

aluminium
ähnlich
RAL 9006

10 Farben
preisgleich!
Bitte jede
Bestell-Nr.
mit Farb-Nr.
ergänzen.



1 Sichtboxen-Regal-Halter

für Sichtboxen-Regal oder als Ablage. Befestigung an Aufbauportalen. Aus Stahl. Drehbare Platte mit Griffleiste. Hochwertige Pulverbeschichtung. B x T x H 435 x 165 x 120 mm

Einfachgelenk-Schwenkausleger,
430 mm lang. Tragkraft max. 20 kg

ZB 8247 € 130,-

Doppelgelenk-Schwenkausleger,
700 mm lang. Tragkraft max. 15 kg

ZB 8248 € 153,-

2 Sichtboxen-Regal

für Sichtboxen und Kleinteile. Freistehend, aus Stahlblech mit 3 schräggestellten Etagen, vorne aufgekantet. Stellfläche je Etage B x T x H 425 x 145 x 120 mm. Hochwertige Pulverbeschichtung. Gesamt B x T x H 430 x 155 x 310 mm

ZB 3901 € 62,-

32



3 Boxenträger-Element
für Sichtlagerboxen direkt in Griffnähe. Befestigung an Aufbauportalen. Aus Stahl. Einhängenelement 495 mm breit drehbar und neigbar. Hochwertige Pulverbeschichtung.

Einfachgelenk-Schwenkausleger
430 mm lang. Tragkraft max. 20 kg

ZB 8249 € 94,-

Doppelgelenk-Schwenkausleger
700 mm lang. Tragkraft max. 15 kg

ZB 8250 € 113,-



4 Boxenträgerschiene
zum Einhängen von Sichtlagerboxen. Befestigung an Aufbauportale. Aus Stahl. Stufenlos neigbar. Hochwertige Pulverbeschichtung. Tragkraft max 40 kg.

Für Tischbreite mm
Komponentenbreite mm

1000 ZB 8251
985 € 50,-

1500 ZB 8252
1485 € 56,-

2000 ZB 8253
1985 € 63,-

Ergonomisch und effizient im Greifbereich

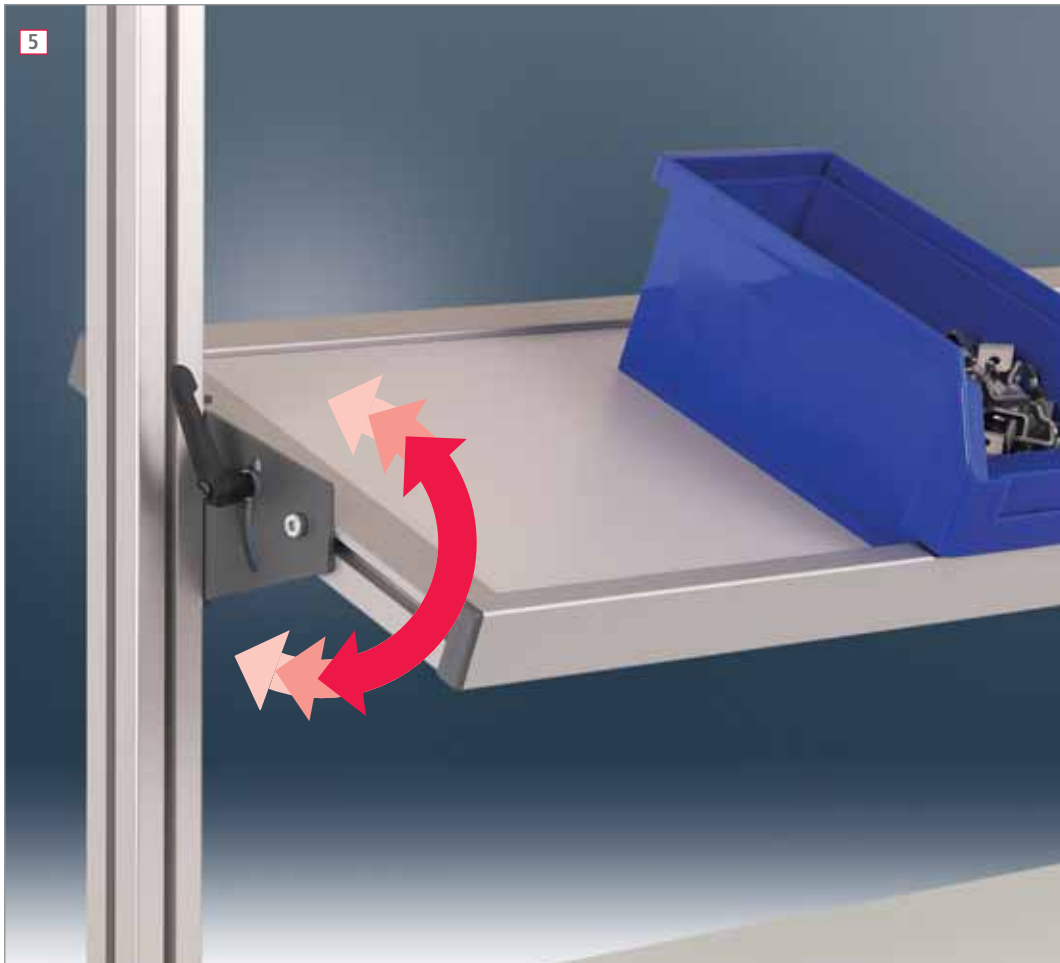

Die zeitoptimierte Ausführung von Arbeitsschritten hängt nicht zuletzt von der Bereitstellung des Materials ab. Kleinteilebehälter, Ablageeinheiten und Sichtboxenregale von MANUFLEX können perfekt im Greifbereich platziert werden, sie können flexibel bereit gestellt und kurzfristig umgerüstet werden. Mit der großen Auswahl an Ablageeinheiten und Sichtboxenregalen ist eine zeitoptimierte Ausführung der Arbeiten noch sicherer.

5 Neigbare Ablagekonsole

Für Kleinteile, Werkzeuge, Maschinen etc. Befestigung an Aufbauportal. Aus Aluminium-Profil natur eloxiert. Stufenlos neigbar und in Tiefe einstellbar. Vorne 18 mm Anschlag. Einlage aus 3-Schichtspanplatte melaminbeschichtet lichtgrau. Tragkraft 40 kg.

	Nutztiefe mm	195	345	495
	Für Tischbreite mm			
	Komponentenbreite mm			
1000		ZB 8215	ZB 8216	ZB 8217
890	€	142,-	152,-	160,-
1500		ZB 8218	ZB 8219	ZB 8220
1390	€	160,-	170,-	179,-
2000		ZB 8221	ZB 8222	ZB 8223
1890	€	177,-	188,-	197,-



6 Sichtlagerkästen



7 Sichtlagerkästen



	6	7
Länge außen mm	85	160
Länge innen mm	65	135
Breite mm	105	105
Höhe mm	45	75
blau	KB 1119	KB 1120
rot	KB 1139	KB 1140
gelb	KB 1159	KB 1160
VE Stück	50	48
€ / VE	41,-	65,-
Etiketten	KB 1179	KB 1180
VE / 100 Stück €	11,40	15,60
Schutzfolie	KB 1189	KB 1190
VE / 100 Stück €	11,40	15,60

Transferstrecken für den rationalen Transport von Werkstücken



Kunststoffrollen für besonders leisen Lauf

Klein-Rollenbahnen, Tragkraft 50 kg (daN)/lfm bei 1500 mm Ständer-Abstand, Bauhöhe 61,5 mm

Ausführung	mit Kunststoff-Rollen						mit Alu-Rollen					
Bahnbreite mm	340	340	340	440	440	440	340	340	340	440	440	440
Nutzbreite mm	300	300	300	400	400	400	300	300	300	400	400	400
Fördergut-Breite mm	150-400	150-400	150-400	150-500	150-500	150-500	150-400	150-400	150-400	150-500	150-500	150-500
Fördergut-Länge mm	105-600	90-600	75-600	105-600	90-600	75-600	105-600	90-600	75-600	105-600	90-600	75-600
Achsabstand mm	35	30	25	35	30	25	35	30	25	35	30	25
Gerade 500 mm	ZB 7401	ZB 7411	ZB 7421	ZB 7431	ZB 7441	ZB 7451	ZB 7461	ZB 7471	ZB 7481	ZB 7491	ZB 7501	ZB 7511
€	242,-	261,-	291,-	249,-	270,-	299,-	263,-	288,-	321,-	277,-	305,-	342,-
Gerade 1000 mm	ZB 7402	ZB 7412	ZB 7422	ZB 7432	ZB 7442	ZB 7452	ZB 7462	ZB 7472	ZB 7482	ZB 7492	ZB 7502	ZB 7512
€	328,-	358,-	399,-	339,-	368,-	411,-	361,-	396,-	443,-	380,-	419,-	472,-
Gerade 1500 mm	ZB 7403	ZB 7413	ZB 7423	ZB 7433	ZB 7443	ZB 7453	ZB 7463	ZB 7473	ZB 7483	ZB 7493	ZB 7503	ZB 7513
€	436,-	478,-	539,-	450,-	493,-	557,-	484,-	535,-	607,-	513,-	569,-	650,-
Gerade 2000 mm	ZB 7404	ZB 7414	ZB 7424	ZB 7434	ZB 7444	ZB 7454	ZB 7464	ZB 7474	ZB 7484	ZB 7494	ZB 7504	ZB 7514
€	544,-	596,-	677,-	560,-	616,-	704,-	605,-	671,-	768,-	645,-	718,-	825,-
Kurve 90°												
Achsabstand 30 mm, Innenradius 800 mm	-	ZB 7415	-	-	ZB 7445	-	-	ZB 7475	-	-	ZB 7505	-
€	-	1089,-	-	-	1297,-	-	-	1112,-	-	-	1424,-	-

Klein-Rollenbahnen für kleine ebene Fördergüter



- Bahn-Profilrahmen 20 x 60 x 20 mm aus Aluminium natur eloxiert.
- Federachsen Ø 6 mm. Kugellager. Tragrollen 20 mm Ø x 1,5 aus Kunststoff blau für besonders leisen Lauf oder aus Aluminium.
- Bahnstücke komplett montiert. Ohne Ständer, ohne Zubehör.
- Alle Tragkraftangaben gelten nur bei gleichmäßiger Lastverteilung.

Zubehör für alle Bahnen

- Weitere Bahn-Ausführungen und Zubehöre auf Anfrage.



1 Rollenbahn-Anschlussadapter zum Anbau der Bahnen an ALU-Arbeitstische, aus Stahl verzinkt.

Für Bahnbreite mm	340	440
	ZB 7881	ZB 7882
€	77,-	78,-

Schnellverbinder, wird zum Verbinden von Bahnstücken benötigt.

1 VE = 1 Paar	ZB 7883
€	55,-



2 Doppelgelenk-Rahmenständer wird zur Einhaltung der Bahnen-Tragkräfte alle 1500 mm oder für Kugel-Rollentisch benötigt. Aus Stahl verzinkt. Stufenlos höhenverstellbar von 650–1020 mm. Tragkraft 200 kg.

Für Bahnbreite mm	340	440
	ZB 7884	ZB 7885
€	141,-	141,-

Endanschlag fest, Überstand 50 mm. Aus Stahl verzinkt.

Für Bahnbreite mm	340	440
	ZB 7886	ZB 7887
€	95,-	95,-

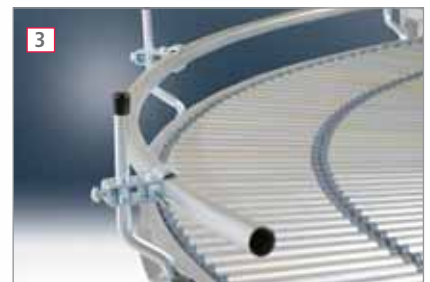

3 Seitenführungen aus Stahlrohr 25 mm Ø verzinkt. Stufenlos höhenverstellbar von 50–130 mm. Breite stufenlos verstellbar von Bahn-Nutbreite -140 bis +24 mm.

Gerade einseitig	ZB 7888	€/ lfm	63,-
Kurve 90° innen	ZB 7889	€	83,-
Kurve 90° außen	ZB 7890	€	98,-

Leicht-Rollenbahn für mittelschwere, ebene und glatte Fördergüter



Kunststoffrollen für besonders leisen Lauf

- Bahn-Profilrahmen 20 x 60 x 20 mm aus Aluminium natur eloxiert.
- Federachsen Ø 8 mm. Kugellager.
- Tragrollen 50 mm Ø x 2,8 aus Kunststoff blau für besonders leisen Lauf oder Stahl verzinkt für höhere Tragfähigkeit.
- Bahnstücke komplett montiert. Ohne Ständer, ohne Zubehör. Alle Tragkraftangaben gelten nur bei gleichmäßiger Lastverteilung.

Leicht-Rollenbahnen, Bauhöhe 70 mm

Ausführung: Mit Kunststoff-Rollen, Tragkraft 70 kg (daN)/lfm bei 1500 mm Ständer-Abstand							Mit Stahl-Rollen, Tragkraft 100 kg (daN)/lfm bei 1500 mm Ständer-Abstand					
Bahnbreite mm	340	340	340	440	440	440	340	340	340	440	440	440
Nutzbreite mm	300	300	300	400	400	400	300	300	300	400	400	400
Fördergut-Breite mm	450	450	450	550	550	550	450	450	450	550	550	550
Fördergut-Länge mm	375-1000	225-1000	165-1000	375-1000	225-1000	165-1000	375-1000	225-1000	165-1000	225-1000	165-1000	165-1000
Achsabstand mm	125	75	55	125	75	55	125	75	55	125	75	55
Gerade 500 mm	ZB 7601	ZB 7611	ZB 7621	ZB 7631	ZB 7641	ZB 7651	ZB 7661	ZB 7671	ZB 7681	ZB 7691	ZB 7701	ZB 7711
€	135,-	164,-	192,-	141,-	172,-	204,-	146,-	180,-	216,-	153,-	189,-	228,-
Gerade 1000 mm	ZB 7602	ZB 7612	ZB 7622	ZB 7632	ZB 7642	ZB 7652	ZB 7662	ZB 7672	ZB 7682	ZB 7692	ZB 7702	ZB 7712
€	179,-	219,-	258,-	186,-	230,-	276,-	192,-	242,-	291,-	201,-	254,-	309,-
Gerade 1500 mm	ZB 7603	ZB 7613	ZB 7623	ZB 7633	ZB 7643	ZB 7653	ZB 7663	ZB 7673	ZB 7683	ZB 7693	ZB 7703	ZB 7713
€	226,-	286,-	346,-	239,-	305,-	372,-	248,-	321,-	396,-	261,-	343,-	425,-
Gerade 2000 mm	ZB 7604	ZB 7614	ZB 7624	ZB 7634	ZB 7644	ZB 7654	ZB 7664	ZB 7674	ZB 7684	ZB 7694	ZB 7704	ZB 7714
€	273,-	352,-	434,-	289,-	378,-	468,-	303,-	402,-	500,-	320,-	430,-	539,-
Kurve 90°												
Achsabstand 30 mm,												
Innenradius 800mm	-	ZB 7615	-	-	ZB 7645	-	-	ZB 7675	-	-	ZB 7705	-
€	-	497,-	-	-	573,-	-	-	557,-	-	-	644,-	-

Als Einbauelement oder als Einzel-Kugeltisch



- Zum Drehen und Bewegen von Fördergütern oder als Abzweigung.
- Bahn-Profilrahmen 20 x 60 x 20 mm aus Aluminium natur eloxiert.
- Platte aus 3 mm Stahlblech mit Verstärkungsstreben.
- Stahl-Kugelrollen 25,4 mm Ø.
- Bahnstücke komplett montiert, ohne Ständer, ohne Zubehör.
- Alle Tragkraftangaben gelten nur bei gleichmäßiger Lastverteilung.

Kugelbahnen, Bauhöhe 70 mm, Tragkraft je Kugel max. 30 kg (daN)

Ausführung	mit Stahl-Kugeln verzinkt					
Bahnbreite mm	340	340	340	440	440	440
Nutzbreite mm	300	300	300	400	400	400
Teilung mm	125	75	60	125	75	60
Gerade 500 mm	ZB 7801	ZB 7804	ZB 7807	ZB 7811	ZB 7814	ZB 7817
€	203,-	367,-	511,-	260,-	475,-	668,-
Gerade 1000 mm	ZB 7802	ZB 7805	ZB 7808	ZB 7812	ZB 7815	ZB 7818
€	370,-	695,-	983,-	481,-	914,-	1299,-
Gerade 1500 mm	ZB 7803	ZB 7806	ZB 7809	ZB 7813	ZB 7816	ZB 7819
€	536,-	1023,-	1458,-	700,-	1353,-	1932,-

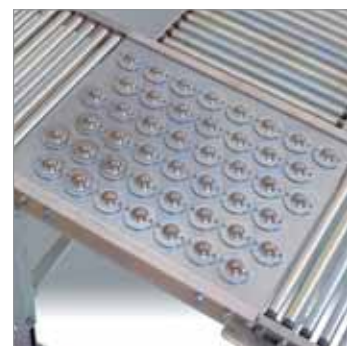

Einzel-Kugeltisch

Zur individuellen Ausstattung Ihres Arbeitsplatzes

Wählen Sie die Arbeitstischplatten in den Standardgrößen laut Tabellen oder individuell nach Ihren Vorgaben. Die maximale Plattengröße beträgt B x T 3000 x 1200 mm. Bei Bestellung von individuellen Größen bitte Bestellnummer für Sondergröße und zusätzlich die genaue Breite x Tiefe angeben. Preis je qm.

Zur individuellen Ausstattung Ihres Arbeitsplatzes

- Als Ersatz für abgenutzte Arbeitsplatten.
- Für den Eigenbau von Arbeitstischen.
- Auch als leichte Werkbankplatten einsetzbar.
- 9 Ausführungen zur Wahl.



Melamin lichtgrau 22 mm

Melaminharzbeschichtung auf E1 3-Schichtspanplatte, beidseitig Feinstruktur. Hellgrauer, stoßfester Kunststoff-Umleimer.

Breite mm	1000	1250	1500	1750	2000
600	ZB 1201 € 55,-	ZB 1202 € 66,-	ZB 1203 € 76,-	–	–
700	–	ZB 1212 € 76,-	ZB 1213 € 82,-	ZB 1214 € 86,-	ZB 1215 € 102,-
800	ZB 1221 € 66,-	ZB 1222 € 77,-	ZB 1223 € 90,-	ZB 1224 € 103,-	ZB 1225 € 114,-
1000	–	–	ZB 1233 € 103,-	ZB 1234 € 117,-	ZB 1235 € 130,-
Sondergröße	ZB 1200	€/m²	110,-		



Kunststoff lichtgrau 22 mm

Beschichtung Melamin-Lamine, pflegeleicht, auf E1 3-Schichtspanplatte mit Gegenzug preßverleimt. Hellgrauer, stoßfester Kunststoff-Umleimer.

Breite mm	1000	1250	1500	1750	2000
600	ZB 1561 € 74,-	ZB 1562 € 84,-	ZB 1563 € 100,-	–	–
700	–	ZB 1572 € 94,-	ZB 1573 € 109,-	ZB 1574 € 122,-	ZB 1575 € 138,-
800	ZB 1581 € 85,-	ZB 1582 € 105,-	ZB 1583 € 118,-	ZB 1584 € 138,-	ZB 1585 € 155,-
1000	–	–	ZB 1593 € 143,-	ZB 1594 € 157,-	ZB 1595 € 180,-
Sondergröße	ZB 1560	€/m²	133,-		



PVC Dekor weißgrau 22 mm

Homogener, strapazierfähiger PVC-Belag auf E1 3-Schichtspanplatte mit Gegenzug pressverleimt. Hellgrauer, stoßfester Kunststoff-Umleimer.

Breite mm	1000	1250	1500	1750	2000
600	ZB 1681 € 77,-	ZB 1682 € 90,-	ZB 1683 € 107,-	–	–
700	–	ZB 1692 € 103,-	ZB 1693 € 118,-	ZB 1694 € 133,-	ZB 1695 € 147,-
800	ZB 1701 € 93,-	ZB 1702 € 109,-	ZB 1703 € 126,-	ZB 1704 € 140,-	ZB 1705 € 161,-
1000	–	–	ZB 1713 € 145,-	ZB 1714 € 165,-	ZB 1715 € 189,-
Sondergröße	ZB 1680	€/m²	141,-		



Linoleum lichtgrau 22 mm

Sehr robuster, verschleißfester und permanent antistatischer Linoleum-Belag auf E1 3-Schichtspanplatte mit Gegenzug pressverleimt. Besteht aus überwiegend natürlichen Rohstoffen. Hellgrauer, stoßfester Kunststoff-Umleimer.

Breite mm	1000	1250	1500	1750	2000
600	ZB 1721 € 94,-	ZB 1722 € 110,-	ZB 1723 € 127,-	–	–
700	–	ZB 1732 € 122,-	ZB 1733 € 140,-	ZB 1734 € 170,-	ZB 1735 € 189,-
800	ZB 1741 € 111,-	ZB 1742 € 132,-	ZB 1743 € 163,-	ZB 1744 € 188,-	ZB 1745 € 205,-
1000	–	–	ZB 1753 € 189,-	ZB 1754 € 217,-	ZB 1755 € 242,-
Sondergröße	ZB 1720	€/m²	183,-		



Blechbelag verzinkt 22 mm

Widerstandsfähiger Belag aus 1,5 mm starkem sendzimierverkantem Feinblech auf E1 3-Schichtspanplatte aufgezogen. An den Längsseiten U-förmig abgekantet.

Breite mm	1000	1250	1500	1750	2000
600	ZB 1401 € 71,-	ZB 1402 € 85,-	ZB 1403 € 109,-	–	–
700	–	ZB 1412 € 94,-	ZB 1413 € 116,-	ZB 1414 € 135,-	ZB 1415 € 149,-
800	ZB 1421 € 90,-	ZB 1422 € 114,-	ZB 1423 € 132,-	ZB 1424 € 151,-	ZB 1425 € 172,-
1000	–	–	ZB 1433 € 163,-	ZB 1434 € 186,-	ZB 1435 € 210,-
Sondergröße	ZB 1400	€/m²	137,-		

Multiplex
natur 22 mm

Widerstandsfähige Buche-Vielschichtplatte. Unter hohem Druck kreuzweise wasserfest verleimt nach DIN 68705 IW67, geschliffen und umweltschonend naturbelassen. Klarlackierung auf Anfrage.



Allseits gefaste Kante.
Falls gewünscht die jeweilige Bestell-Nr. mit einem "G" ergänzen.
Beispiel:
ZBG 1441 **Aufpreis € 11,-**

Leinölfirnis
Zur Imprägnierung von Multiplexplatten. Unverdünn anwenden. Inhalt reicht für ca. 7 m² Fläche.
VE = 750 ml ZB 1901 € 10,50

Breite mm	1000	1250	1500	1750	2000
Tiefe mm					
600	ZB 1441	ZB 1442	ZB 1443	–	–
€	90,-	111,-	136,-	–	–
700	–	ZB 1452	ZB 1453	ZB 1454	ZB 1455
€	–	123,-	145,-	170,-	195,-
800	ZB 1461	ZB 1462	ZB 1463	ZB 1464	ZB 1465
€	117,-	147,-	176,-	206,-	233,-
1000	–	–	ZB 1473	ZB 1474	ZB 1475
€	–	–	220,-	257,-	275,-
Sondergröße	ZB 1440	€/m²	189,-		



Melamin leitfähig
lichtgrau 25 mm



Elektrisch leitfähige Melamin-Beschichtung auf leitfähiger E1 3-Schicht-Spanplatte. Hellgrauer, stoßfester Kunststoff-Umleimer. Ableit-Widerstand RA nach EN 100015 $1 \times 10^9 \rightarrow 7,5 \times 10^5 \text{ Ohm}$. Kratz- und abriebfest nach EN 438-1.

Breite mm	1000	1200	1250	1500	1600	1750	2000
Tiefe mm							
600	LZ 1601	LZ 1606	LZ 1602	LZ 1603	–	–	–
€	147,-	161,-	180,-	209,-	–	–	–
700	–	–	LZ 1612	LZ 1613	–	LZ 1614	LZ 1615
€	–	–	194,-	229,-	–	264,-	304,-
800	LZ 1621	LZ 1626	LZ 1622	LZ 1623	LZ 1627	LZ 1624	LZ 1625
€	181,-	214,-	223,-	263,-	283,-	309,-	343,-
1000	LZ 1631	LZ 1636	LZ 1632	LZ 1633	LZ 1637	LZ 1634	LZ 1635
€	225,-	269,-	281,-	324,-	362,-	373,-	427,-
Sondergröße	LZ 1600	€/m²	254,-				



Kunststoff leitfähig
lichtgrau 28 mm



Elektrisch leitfähige Beschichtung auf HPL-Schichtstoff-Basis auf volumenleitfähiger E1-Hochdruck-Spanplatte mit Hartfaser-Gegenzug. Hellgrauer, stoßfester Kunststoff-Umleimer. Ableit-Widerstand RA nach IEC 61340-5-1/TR2 10^5 - 10^7 Ohm. Kratz- und abriebfest nach EN 438-2.

Breite mm	1000	1250	1250	1500	1600	1750	2000
Tiefe mm							
600	LZ 0961	LZ 0966	LZ 0962	LZ 0963	–	–	–
€	229,-	276,-	286,-	348,-	–	–	–
700	–	–	LZ 0972	LZ 0973	–	LZ 0974	LZ 0975
€	–	–	331,-	356,-	–	418,-	474,-
800	LZ 0981	LZ 0986	LZ 0982	LZ 0983	LZ 0987	LZ 0984	LZ 0985
€	311,-	365,-	383,-	413,-	471,-	487,-	552,-
1000	LZ 0991	LZ 0996	LZ 0992	LZ 0993	LZ 0997	LZ 0994	LZ 0995
€	376,-	450,-	478,-	521,-	590,-	611,-	687,-
Sondergröße	LZ 0960	€/m²	387,-				



Kautschuk leitfähig
platingrau 22 mm



Homogener, elektrisch leitfähiger Belag auf Kautschuk-Basis auf E1 3-Schicht-spanplatte mit Gegenzug pressverleimt. Hellgrauer, stoßfester Kunststoff-Umleimer. Ableit-Widerstand RA nach DIN 51953 10^5 - 10^7 Ohm.

Breite mm	1000	1200	1250	1500	1600	1750	2000
Tiefe mm							
600	LZ 1761	LZ 1766	LZ 1762	LZ 1763	–	–	–
€	241,-	290,-	301,-	363,-	–	–	–
700	–	–	LZ 1772	LZ 1773	–	LZ 1774	LZ 1775
€	–	–	383,-	394,-	–	451,-	526,-
800	LZ 1781	LZ 1786	LZ 1782	LZ 1783	LZ 1787	LZ 1784	LZ 1785
€	327,-	383,-	401,-	435,-	495,-	511,-	577,-
1000	LZ 1791	LZ 1796	LZ 1792	LZ 1793	LZ 1797	LZ 1794	LZ 1795
€	393,-	469,-	497,-	546,-	620,-	641,-	722,-
Sondergröße	LZ 1760	€/m²	398,-				



Seitenwandgalerie

Aus 1,5 mm starkem, verzinktem Feinblech. Höhe 100 mm, Ecken gerundet. Zum Anschrauben an Tischplatte.

Für Tischtiefe mm	500	600	700	800	1000	1200
	ZB 3301	ZB 3302	ZB 3303	ZB 3304	ZB 3305	ZB 3306
€	7,-	7,20	7,90	9,60	10,80	12,50

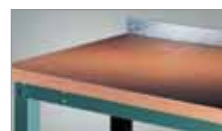

Rückwandgalerie

Aus 1,5 mm starkem, verzinktem Feinblech. Höhe 100 mm, Ecken gerundet. Zum Anschrauben an Tischplatte.

Für Tischbreite mm	750	1000	1250	1500	1750	2000
	ZB 3311	ZB 3312	ZB 3313	ZB 3314	ZB 3315	ZB 3316
€	10,20	10,80	11,50	12,50	13,20	14,50

Standardgrößen oder individuell nach Maß

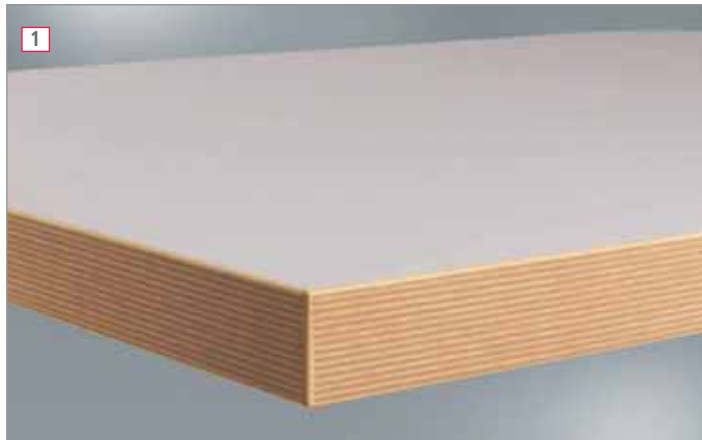

1 Kunststoff lichtgrau 40 mm

- Beschichtung Melamin-Laminat, pflegeleicht, auf E1 3-Schichtspanplatte.
- Stossfester Kunststoff-Umleimer Dekor Multiplex.

Breite mm	1000	1250	1500	1750	2000
Tiefe mm					
600	ZB 1841	ZB 1842	ZB 1843	–	–
€	93,-	114,-	137,-	–	–
700	ZB 1851	ZB 1852	ZB 1853	ZB 1854	ZB 1855
€	107,-	133,-	157,-	180,-	204,-
800	ZB 1861	ZB 1862	ZB 1863	ZB 1864	ZB 1865
€	123,-	149,-	176,-	204,-	234,-
1000	–	–	ZB 1873	ZB 1874	ZB 1875
€	–	–	220,-	256,-	292,-
Sondergröße	ZB 1840	174,- €/m ²			

2 PVC Dekor weißgrau 40 mm

- Homogener, strapazierfähiger PVC-Belag auf E1 3-Schichtspanplatte.
- Stossfester Kunststoff-Umleimer Dekor Multiplex.

Breite mm	1000	1250	1500	1750	2000
Tiefe mm					
600	ZB 1881	ZB 1882	ZB 1883	–	–
€	100,-	124,-	147,-	–	–
700	ZB 1891	ZB 1892	ZB 1893	ZB 1894	ZB 1895
€	115,-	143,-	164,-	187,-	210,-
800	ZB 1900	ZB 1902	ZB 1903	ZB 1904	ZB 1905
€	132,-	157,-	183,-	210,-	241,-
1000	–	–	ZB 1913	ZB 1914	ZB 1915
€	–	–	225,-	261,-	300,-
Sondergröße	ZB 1880	186,- €/m ²			

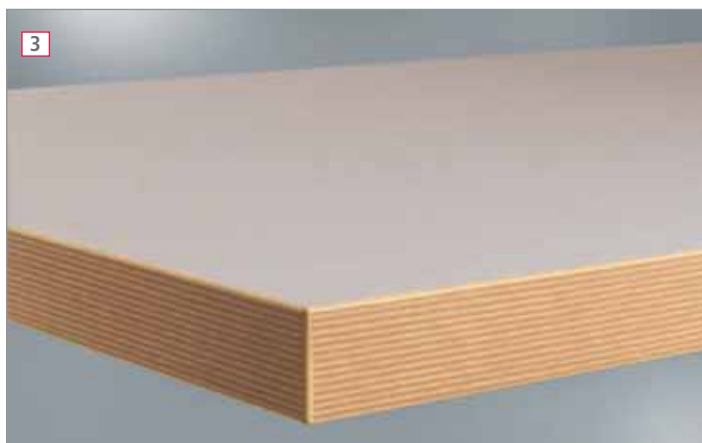

40 3 Linoleum lichtgrau 40 mm

- Sehr robuster, verschleißfester und permanent antistatischer Linoleum Belag auf E1 3-Schichtspanplatte. Besteht aus überwiegend natürlichen Rohstoffen.
- Stossfester Kunststoff-Umleimer Dekor Multiplex.

Breite mm	1000	1250	1500	1750	2000
Tiefe mm					
600	ZB 1921	ZB 1922	ZB 1923	–	–
€	113,-	140,-	169,-	–	–
700	ZB 1931	ZB 1932	ZB 1933	ZB 1934	ZB 1935
€	131,-	164,-	189,-	219,-	246,-
800	ZB 1941	ZB 1942	ZB 1943	ZB 1944	ZB 1945
€	149,-	181,-	214,-	246,-	282,-
1000	–	–	ZB 1953	ZB 1954	ZB 1955
€	–	–	262,-	308,-	352,-
Sondergröße	ZB 1920	220,- €/m ²			

4 Blechbelag verzinkt 40 mm

- Widerstandsfähiger Belag aus 1,5 mm starkem sendzimer-verzinktem Feinblech auf E1 3-Schichtspanplatte aufgezogen.
- An den Längsseiten U-förmig abgekantet.

Breite mm	1000	1250	1500	1750	2000
Tiefe mm					
600	ZB 1961	ZB 1962	ZB 1963	–	–
€	124,-	155,-	185,-	–	–
700	ZB 1971	ZB 1972	ZB 1973	ZB 1974	ZB 1975
€	143,-	180,-	211,-	245,-	275,-
800	ZB 1981	ZB 1982	ZB 1983	ZB 1984	ZB 1985
€	164,-	200,-	241,-	275,-	313,-
1000	–	–	ZB 1993	ZB 1994	ZB 1995
€	–	–	293,-	343,-	391,-
Sondergröße	ZB 1960	266,- €/m ²			



5 Multiplex natur 30, 40, 50 mm

- Widerstandsfähige Buche-Vielschichtplatte. Unter hohem Druck kreuzweise wasserfest verleimt nach DIN 68705IW67, geschliffen und umweltschonend naturbelassen. Klarlackierung auf Anfrage.
- **Allseits gefaste Kante:** Falls gewünscht die jeweilige Bestell-Nr. mit einem "G" ergänzen. **Beispiel: ZBG 1041 Aufpreis € 11,-**

Breite mm	1250	1500	1750	2000	Sondergröße
Tiefe mm	700	700	700	700	€/m ²
Höhe 30 mm	ZB 1041	ZB 1042	ZB 1043	ZB 1044	ZB 1040
€	132,-	156,-	181,-	202,-	202,-
Höhe 40 mm	ZB 1051	ZB 1052	ZB 1053	ZB 1054	ZB 1050
€	143,-	171,-	201,-	228,-	196,-
Höhe 50 mm	ZB 1061	ZB 1062	ZB 1063	ZB 1064	ZB 1060
€	165,-	197,-	230,-	260,-	222,-

6 Leinölfirnis

- Zur Imprägnierung von Multiplexplatten und Multiplexplatten mit Stahlkanten.
- Unverdünn anwenden. Inhalt reicht für ca. 7 m² Fläche.

VE = 750 ml	ZB 1901	€ 10,50
-------------	---------	---------



7 Multiplex natur mit Stahlkante 30, 40, 50 mm

- Widerstandsfähige Buche-Vielschichtplatte. Unter hohem Druck kreuzweise wasserfest verleimt nach DIN 68705IW67, geschliffen und umweltschonend naturbelassen.
- Stahlkantenschutz 30 mm tief aus 1,5 mm starkem sendzimiervertinktem Feinblech, oberseitig in Werkbankplatte eingelassen. Nachrüstung nicht möglich.
- Klarlackierung auf Anfrage.

Breite mm	1250	1500	1750	2000	Sondergröße
Tiefe mm	700	700	700	700	€/m ²
Höhe 30 mm	ZB 1071	ZB 1072	ZB 1073	ZB 1074	ZB 1070
€	149,-	176,-	204,-	229,-	215,-
Höhe 40 mm	ZB 1081	ZB 1082	ZB 1083	ZB 1084	ZB 1080
€	177,-	214,-	244,-	276,-	257,-
Höhe 50 mm	ZB 1091	ZB 1092	ZB 1093	ZB 1094	ZB 1090
€	213,-	251,-	289,-	327,-	304,-



- Zur individuellen Ausstattung Ihres Arbeitsplatzes.
- Als Ersatz für abgenutzte Arbeitsplatten.
- Für den Eigenbau von Arbeitstischen.
- Auch als leichte Werkbankplatten einsetzbar.
- 10 Ausführungen zur Wahl.

Wählen Sie die Werkbankplatten in Standardgrößen laut Tabellen oder individuell nach Ihren Vorgaben. Die maximale Plattengröße beträgt B x T 3000 x 1200 mm.

Bei Bestellung von individuellen Größen bitte Bestellnummer für Sondergröße und zusätzlich die genaue Breite x Tiefe angeben.



8 Seitenwandgalerie

- Aus 1,5 mm starkem, verzinktem Feinblech.
- Höhe 100 mm, Ecken gerundet.
- Zum Anschrauben an Werkbankplatte.



9 Rückwandgalerie

- Aus 1,5 mm starkem, verzinktem Feinblech.
- Höhe 100 mm, Ecken gerundet.
- Zum Anschrauben an Werkbankplatte.

Für Werkbanktiefe mm	
700	ZB 3303
€	7,90

Für Werkbankbreite mm	
1250	ZB 3313
€	11,50
1500	ZB 3314
€	12,50
1750	ZB 3315
€	13,20
2000	ZB 3316
€	14,50

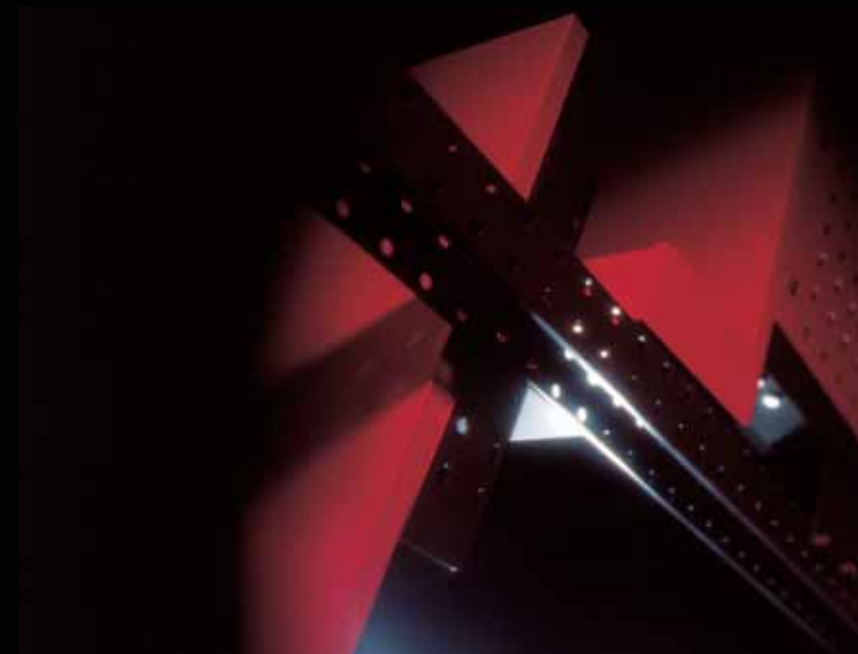

Ihr Fachhändler:

....arbiplan

Betriebs- und Lagereinrichtungen Werner Simonis e. K.

Paul – Dieroff – Weg 11 D-22455 Hamburg
Telefon: 040 / 460 69 059 Fax: 040 / 46092 991
E – Mail: info@arbiplan.de Internet: www.arbiplan.de

„Are you manuflexed today?“